



MANUAL DE USUARIO
MODELO ION
1494SE

 **ION**



ÍNDICE

1. INTRODUCCIÓN	3
2. GUÍA DE SEGURIDAD	3
3. RESUMEN	5
4. ÁMBITO DE APLICACIÓN	5
5. BREVE INTRODUCCIÓN DEL PRODUCTO	6
6. CARACTERÍSTICAS DE LA SILLA DE RUEDAS	8
7. DESEMPAQUETADO Y DESPLEGADO	9
8. INTRODUCCIÓN AL MANDO DE CONTROL SUPERIOR	10
9. PASOS PARA PLEGAR LA SILLA DE RUEDAS	15
10. DESMONTAJE DE LA BATERÍA	16
11. CARGA	16
12. INSTALACIÓN DE LA BATERÍA	17
13. PRECAUCIONES DE USO	17
14. MANTENIMIENTO	18
15. ALMACENAMIENTO	18
16. CONTROL DE CALIDAD	18
17. GUÍA DE FUNCIONAMIENTO DE LA SILLA DE RUEDAS ELÉCTRICA	19

1. INTRODUCCIÓN

Queridos usuarios:

Gracias por escoger la silla de ruedas eléctrica de Shangai Bangbang Robotics Co., LTD. El Manual de usuario de ION 1494SE es un documento importante que informa sobre el producto, los métodos de funcionamiento y ofrece información sobre el servicio posventa de la silla de ruedas eléctrica. Antes de utilizarlo, lea el Manual del producto ION 1494SE para su correcto uso y mantenimiento. Este manual contiene información protegida por los derechos de la patente y los derechos de autor. No copie ni una parte del contenido ni todo, sin el permiso por escrito de Bangbang. Los contenidos de este manual están sujetos a cambios sin previo aviso. Para conocer la información más reciente sobre el equipo, visite la página web de Bangbang.

2. GUÍA DE SEGURIDAD

2.1. ÁMBITO DE APLICACIÓN DE ESTE PRODUCTO

Ayudar a las personas con discapacidad, ancianas y en un estado frágil que tienen dificultades para caminar.

2.2. PRECAUCIONES PARA LA SEGURIDAD ELÉCTRICA

- Esta silla de ruedas eléctrica ha superado la prueba, según la Prueba Climática ISO 7176-9.
- Esta prueba asegura que los usuarios o los acompañantes de la silla de ruedas eléctrica tienen tiempo suficiente para mover la silla de ruedas eléctrica desde un punto lluvioso a otro cubierto.
- No utilice la silla de ruedas eléctrica con tormentas eléctricas.
- No utilice la silla de ruedas eléctrica bajo tormentas de lluvia.
- No deje la silla de ruedas eléctrica en un lugar mojado durante un tiempo prolongado.
- No rocíe con aerosol o lave la silla de ruedas en un lavado de coches automático. Si la silla de ruedas eléctrica ha estado expuesta directamente a la lluvia, niebla o un ambiente húmedo, puede que presente fallos eléctricos o mecánicos, o se haya oxidado.

2.3. CONDICIONES DE USO DEL PRODUCTO

- Temperatura ambiente: -10 °C~50 °C; Humedad relativa: 20 % ~ 95%.
- Presión atmosférica: 70 kpa ~ 110 kpa; Sin interferencias electromagnéticas.
- El cinturón de seguridad se utiliza como accesorio de seguridad; se utiliza para evitar que el usuario se caiga de la silla de ruedas eléctrica cuando se para, lo que garantiza la seguridad del usuario.

2.4. CONDICIONES DE ELIMINACIÓN

De acuerdo con las leyes y regulaciones locales, su producto debe procesarse separado de los residuos domésticos. El producto debe reciclarse en el punto limpio designado por el gobierno local. La recogida selectiva y el reciclaje de este producto facilitan la conservación de los recursos naturales.

2.5. PRECAUCIONES DURANTE SU USO

- Conducir por pendientes: Esta silla de ruedas eléctrica ha superado los requisitos de las pruebas de subir por una pendiente que no supera los 9° con una carga de 150 kg. No subir por pendientes de más de 9°. Durante la marcha atrás en la pendiente, asegúrese de bajar la velocidad de la silla eléctrica. No dé marcha atrás en una pendiente de más de 9°. Tenga mucho cuidado durante la marcha atrás.
- La capacidad de subir pendientes y la distancia de conducción se ven afectadas por la batería y el entorno de seguimiento. Por ejemplo: El peso de los usuarios, la topografía (como la hierba o la gravilla), la inclinación de las cuestas, la vida de la batería y la vida útil, la temperatura extrema, uso y peso de los accesorios, etc.

- Frenado: cuando la silla de ruedas eléctrica frene, siéntese y sujete firmemente el pasamanos. Al soltar el mando de regulación superior, la silla de ruedas eléctrica se detendrá en cuestión de segundos. Nota: El freno electromagnético funcionará de inmediato y lo hará tras después de que giren las ruedas.
- Freno de emergencia: En caso de situaciones críticas o movimientos involuntarios, pulse la llave de encendido para que la silla de ruedas se pare (este freno de emergencia es efectivo, aunque no deberá utilizarse bajo condiciones normales). Nota: El uso frecuente del freno de emergencia puede hacer que el motor se averíe e impide además que la silla de ruedas eléctrica se utilice con normalidad.
- Uso del teléfono móvil: No conduzca la silla de ruedas con la Aplicación Móvil en cualquier momento. Preste atención a las condiciones de la carretera cuando está conduciendo. La Aplicación Móvil solo puede utilizarse para ayudar al paciente con la movilidad de la silla de ruedas y establecer los parámetros. NO se utiliza para conducir la silla de ruedas.
- La silla de ruedas eléctrica no puede fijarse como asiento en un vehículo en movimiento.
- La velocidad del vehículo completo variará dependiendo de la presión de los neumáticos, el suelo, el entorno y la potencia.

Cualquiera es importante para la seguridad, así que asegúrese de seguir las.

*Después de leer el manual de instrucciones, debe guardarse en un lugar seguro para el futuro.



¡Advertencia!

2.6. ADVERTENCIAS ESPECÍFICAS (LÉALAS CON CUIDADO)

- No conduzca en zigzag, ni gire bruscamente a gran velocidad, ni realice otras operaciones de conducción peligrosas, ya que, de lo contrario, la silla de ruedas eléctrica podría inclinarse y causar lesiones a las personas.
- No utilice la silla de ruedas en escaleras mecánicas, porque puede aumentar el riesgo de lesiones.
- No conduzca por carriles de vehículos de motor o por vías que no sean aceras.
- No conduzca en superficies con agua, aceite, hielo u otros objetos resbaladizos. De lo contrario, la silla de ruedas eléctrica podría perder el control.
- No intente cruzar un obstáculo o zanja de 40 mm. Si no, puede sufrir lesiones personales.
- No se incline bruscamente ni se mueva hacia atrás cuando circule a gran velocidad.
- No suba pasajeros a la silla de ruedas eléctrica.
- No utilice la silla de ruedas eléctrica sin comprobar los cinturones de seguridad, los conectores o las partes desmontables para una correcta conexión y fijación. Ponga atención siempre en el entorno de alrededor.
- No repare ninguna parte, accesorio o adaptador de la silla de ruedas eléctrica sin autorización.
- No se suba sin el freno puesto.
- No utilice la silla de ruedas eléctrica cuando su juicio se vea alterado (como haber bebido, consumido drogas o medicamentos).
- No utilice la silla de ruedas eléctrica cuando se encuentre fuera de sí de manera repentina.
- No utilice la silla de ruedas eléctrica cuando su visión se vea alterada.

- No tomaremos responsabilidad por lesiones debido a accidentes causados por el incumplimiento de las leyes o regulaciones locales o internacionales.
- Puede realizar todas las funciones una vez se haya sentado de forma correcta en el asiento.
- No repose los pies en ninguna otra parte que no sea el pedal.
- No se ponga de pie en la silla de ruedas eléctrica.
- No subir o bajar por pendientes de más de 9 °.
- No dé marcha atrás en una pendiente de más de 9 °.
- Cuando conduzca por una pendiente, libere el sistema de control y la silla eléctrica retrocederá. Cuando se mueva hacia delante o hacia atrás, la silla de ruedas eléctrica rodará antes de que el freno haga efecto. Tenga en cuenta la seguridad.
- Antes de utilizar la silla de ruedas eléctrica, compruebe la conexión de todas las partes eléctricas para la seguridad y la fiabilidad.
- No desconecte, corte ni modifique en ninguna circunstancia las piezas del mazo de cables que se han instalado en la silla de ruedas eléctrica.
- No utilice otras baterías no autorizadas, como las baterías de plomo-ácido que no pueden reciclarse, las baterías de otros fabricantes, etc.
- Antes de la instalación, lea la información relacionada con las baterías y el cargador.

En caso de incumplimiento de los requisitos anteriores, se pueden dar daños inesperados.

3. RESUMEN

Este manual de usuario es para las sillas de ruedas eléctricas, y esto incluye varios tipos de precauciones de seguridad, descripciones de características e información sobre el mantenimiento.

Los gráficos son solo como referencia para el usuario. Hacen referencia al uso real del producto.

4. ÁMBITO DE APLICACIÓN

Ayudar a las personas con discapacidad, ancianas y en un estado frágil que tienen dificultades para caminar.

5. BREVE INTRODUCCIÓN DEL PRODUCTO

5.1. ESTRUCTURA DE LA SILLA DE RUEDAS



1. Mando de control
2. Luces
3. Asiento
4. Botón de plegado
5. Reposapiés
6. Ruedas delanteras
7. Cesta
8. Reposabrazos
9. Mochila
10. Respaldo
11. Soporte para la batería
12. Frenos
13. Antivuelcos
14. Ruedas motrices

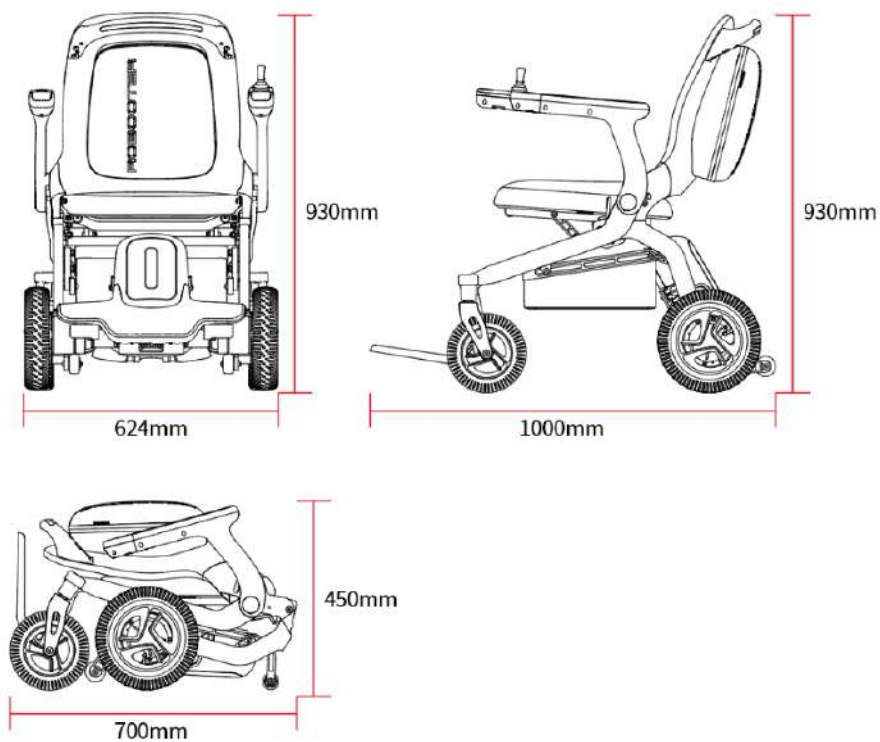

Nombre	Parámetro
Modelo del producto	BBR- E40-01
el tipo de clase de la silla de ruedas: Clase A, Clase B o Clase C	Clase A
Modo de plegado	Plegado manual
Velocidad máxima	6 km/h
Altura máxima de la barrera	40 mm
Anchura máxima de la zanja para cruzar	10 cm
Radio mínimo de giro	450 mm
Peso total	27 kg
Número de batería	1
Peso de la batería	3,4 kg
Especificaciones de las ruedas delanteras y traseras	Rueda delantera: 8 pulgadas; Rueda trasera: 10 pulgadas
Carga máxima	150 kg
Capacidad de la batería	20Ah
Dimensiones totales (largo * ancho * alto)	1000*624*930 mm
Dimensiones de forma plegada (largo * ancho * alto)	700*624*450 mm
Anchura del asiento	46 cm
Distancia teórica de conducción	23 km
Capacidad de carga de la cesta	≤5 kg
El ancho mínimo del pasillo en el que la silla de ruedas se puede girar hacia la dirección contraria	1800 mm
La pendiente nominal, expresada en grados	9 °
El tipo de neumáticos que se puede utilizar en la silla de ruedas	Neumáticos de caucho; neumáticos de PU
Si la silla de ruedas se puede desmontar o tiene piezas desmontables, la masa de la pieza más pesada	23,5 kg
Longitud total con reposapiernas	1000 mm
Estabilidad estática cuesta abajo	9 °
Estabilidad estática cuesta arriba	9 °
Estabilidad estática a los lados	9 °
Estabilidad dinámica cuesta arriba	9 °
Distancia mínima de frenado a la velocidad máxima	1100 mm
Distancia del reposapiés al asiento	400 mm
Ángulo entre la pata y la superficie del asiento	100 °
Distancia del reposabrazos al asiento	230 mm
Ubicación frontal de la estructura del reposabrazos	500 mm

* Los gráficos son solo como referencia para el usuario. Consulte el uso real del producto.



¡Atención!

- Se debe cargar completamente cada mes si no se usa durante un largo tiempo.
- El lugar de carga debe estar bien ventilado. No lo exponga a la luz del sol o a un ambiente con humedad cuando esté cargando. El tiempo único de carga no debe sobrepasar las 24 horas.
- No utilice la silla de ruedas en modo manual cuando suba o baje pendientes.
- Cuando suba o baje pendientes, mantenga las cuatro ruedas en el suelo y nunca conduzca con ellas elevadas (una o varias ruedas).
- Se recomienda practicar a la velocidad mínima la primera vez.

6. CARACTERÍSTICAS DE LA SILLA DE RUEDAS

El motor CC de desaceleración sin escobillas, que ahorra energía y es eficiente, es la pieza central para accionar la silla de ruedas eléctrica. El motor se caracteriza por su gran par de torsión, gran eficiencia y ahorro de energía.

- El mando de control superior especial se utiliza para lograr el control inteligente del motor. Con el funcionamiento independiente de interruptor, puede lograr el desplazamiento hacia delante, el giro diferencial, la marcha atrás a baja velocidad y otras acciones, lo que facilita el control de la silla de ruedas eléctrica.
- Se puede realizar una acción de plegado y desplegado rápida y eficaz; tiene las características de seguridad y fiabilidad, funcionamiento sencillo.
- La estructura de estructura plegable tiene las ventajas de ser portátil, al ser compacta, fácil de transportar (maletero del coche y transporte aéreo) y no ocupar espacio.
- Modo de ahorro de energía: apagado automático en el caso de que transcurran 30 minutos sin haberse usado. El terminal de la aplicación puede seleccionar la hora de apagado automático: 30 minutos, sin apagarse.
- Modo de control crucero: pulse el botón de «velocidad \wedge » durante 3 segundos y accione el modo de control crucero. El interruptor delantero pone en marcha el control de crucero.
- Modo principiante: clique Fn para seleccionar el modo principiante. La voz indica «Entrar en el modo principiante» y la pantalla muestra el icono del modo principiante. La primera y la segunda marcha son opcionales. Velocidad límite de marcha 2.

7. DESEMPAQUETADO Y DESPLEGADO

Modo de funcionamiento expansivo

Cuando despliegue manualmente la silla de ruedas eléctrica, pulse el interruptor de plegado con una mano y tire del reposabrazos hacia arriba con la otra hasta que la silla de ruedas eléctrica esté completamente desplegada.

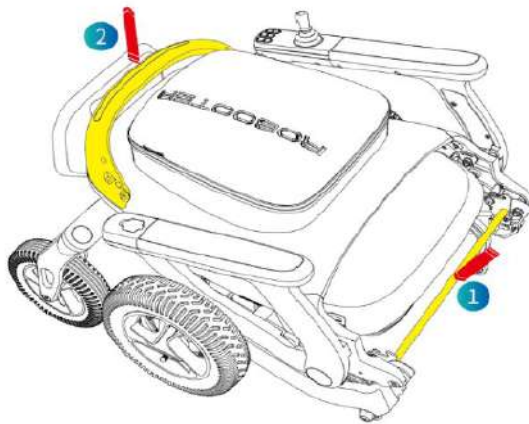

Observaciones

Antes de plegar la silla de ruedas eléctrica, vacíe los objetos de la cesta portaobjetos para evitar daños. Nota: Durante los pasos de plegado/desplegado, no entre en contacto con la posición indicada en el manual antipinzamiento.

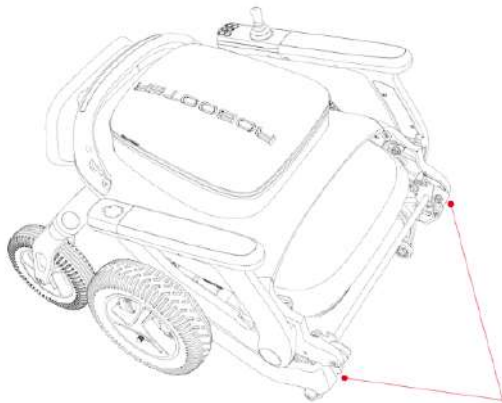

8. INTRODUCCIÓN AL MANDO DE CONTROL SUPERIOR

8.1. ESTRUCTURA DEL MANDO DE CONTROL SUPERIOR

1. Velocidad +
2. Velocidad -
3. Botón de función
4. Palanca de mando
5. Encendido/bloqueo
6. Botón de SOS
7. Bocina
8. Visualizado

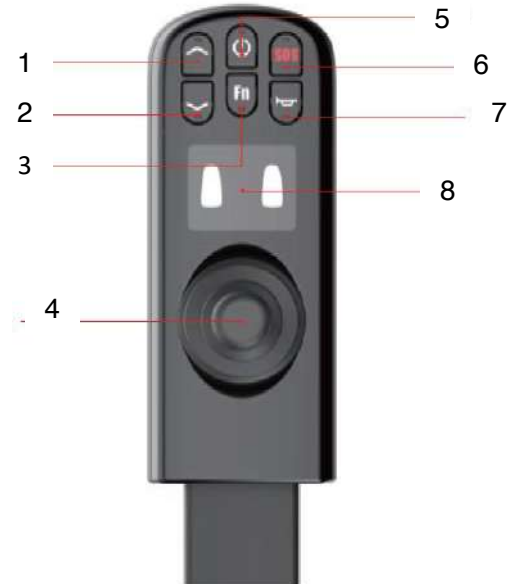

8.2. FUNCIONAMIENTO DEL MANDO DE CONTROL SUPERIOR

- **Interruptor:** al empujar el mando de regulación superior se puede controlar la velocidad y la dirección de la silla de ruedas.
- **Tecla del interruptor de encendido:** pulsación larga durante 3 segundos para encender la fuente de alimentación y pulsación larga durante 3 segundos para apagarla.
 - Pulse la tecla del interruptor de encendido para activar la función de bloqueo del vehículo.
 - Pulse la tecla del interruptor de encendido para desbloquear todo el vehículo.
- **Botón de marchas ^:** pulse «^» para subir una marcha (hasta 5 marchas).
- **Botón de marchas v:** pulse «v» para reducir una marcha (mínimo 1 marcha).
- **Interruptor de la bocina:** pulse una vez el botón de la bocina y esta sonará una vez.
- **Interruptor SOS:** pulse y aguante durante 3 segundos para que suene la alarma de SOS de la silla de ruedas eléctrica.
- **Interruptor Fn:** pulse Fn para activar el modo principiante, y la pantalla mostrará la marcha 1, la marcha 2 y el icono PRINCIPIANTE, junto a la indicación por voz «Entrar en modo principiante». Velocidad límite de marcha 2 (la primera y la segunda marcha son opcionales).



8.3. CAMBIAR A MODO DE EMPUJE

Pulse los interruptores «^» y «v» al mismo tiempo para activar el modo de empuje. Al agitar el mando puede salir del modo de empuje.

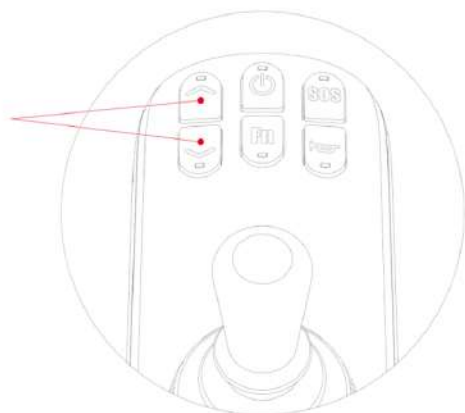

8.4. ANTALLA DE VISUALIZACIÓN DE DESCRIPCIÓN DEL MENÚ

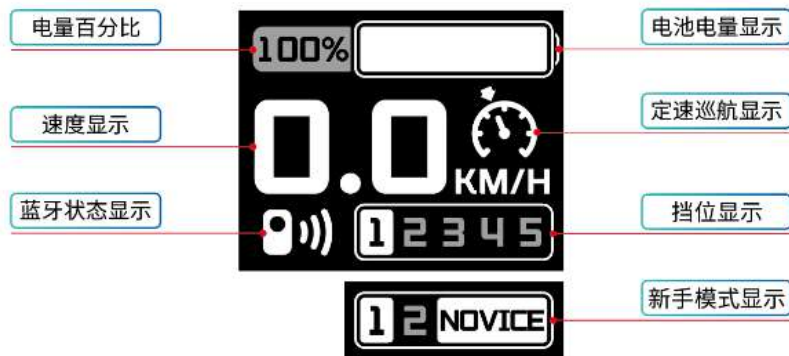

- **Visualización del porcentaje de la batería**
 - La pantalla superior del mando de control de la silla de ruedas eléctrica muestra la batería en %.
- **Visualización de la velocidad**
 - La pantalla del mando de control superior muestra la velocidad de conducción de la silla de ruedas (unidad: km/h).
 - La precisión de la velocidad mostrada es de ± 5 %.
- **Visualización del estado del Bluetooth**
 - Sin la conexión del Bluetooth, la señal del indicador de Bluetooth no se muestra en la pantalla.
 - Con la conexión del Bluetooth, la señal del indicador de Bluetooth se muestra en la pantalla.
- **Indicador de carga de la batería**
 - El mando de control superior muestra el estado de energía en tiempo real.
- **Visualización del control crucero**
 - Mantenga pulsado el botón «Velocidad \wedge » durante más de 3 segundos para entrar en el modo de control de crucero. La pantalla del mando de control superior de la silla de ruedas eléctrica muestra el icono del control de crucero y la voz le avisa dos veces. Empuje el mando hacia delante para activar el control de crucero.
 - Pulse el interruptor o mueva el mando hacia delante para salir del control crucero (salvo el estado de conducción).
 - La función de control crucero sólo puede activarse cuando no está bloqueado y no puede activarse en modo bloqueado.
 - Se pueden utilizar « \wedge » y « \vee » para ajustar las marchas durante el proceso de control crucero.
 - Gire el mando para controlar la flexión durante el proceso de control crucero.
 - Después de activar el modo control crucero, si no se ha iniciado en 5 segundos, se saldrá de este modo automáticamente y se dará el siguiente aviso por voz: «Con el tiempo de espera, se ha salido automáticamente del modo control crucero».
- **Visualización de las marchas**
 - Pulse « \wedge » para subir una marcha (hasta 5 marchas)
 - Pulse « \vee » para reducir una marcha (mínimo 1 marcha).
 - Las anteriores funciones también pueden realizarse en la APP (la aplicación se puede ajustar a diferentes marchas).
 - La pantalla del mando de control superior de la silla de ruedas eléctrica muestra las marchas.

- **Visualización del modo principiante**

- Pulse Fn para activar el modo principiante, y la pantalla mostrará la marcha 1, la marcha 2 y el icono PRINCIPIANTE, junto a la indicación por voz «Entrar en modo principiante». Velocidad límite de marcha 2 (la primera y la segunda marcha son opcionales).



新手模式显示

- **Visualización del código de error**

- Consulte el apartado 5.2 Solución de problemas de contenido para conocer el código diagnóstico que muestra el diagnóstico de información integrado del producto.

故障代码显示



- **Visualización de SOS**

- Pulsación larga del botón de SOS durante 3 segundos para empezar la llamada de SOS. La pantalla muestra el icono SOS y parpadeos.

SOS显示



- **Visualización del modo de empuje**

- Al mismo tiempo, pulse y aguante el botón «Velocidad ^» y «Velocidad v» durante 3 segundos y el icono del modo de empuje se mostrará en la pantalla del mando de control superior de la silla de ruedas eléctrica.

推行模式显示

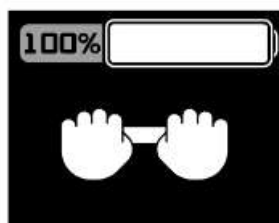

• Visualización del estado de carga de la batería

- Después de que el puerto de carga de la silla de ruedas eléctrica esté conectado al cargador, la pantalla del mando de control superior mostrará el icono de CARGANDO, lo que significa que la silla de ruedas eléctrica está cargándose.
- Después de que la silla de ruedas eléctrica se haya cargado por completo, la pantalla del mando de control superior mostrará el icono de CARGA COMPLETA, lo que significa que la silla eléctrica se ha cargado.

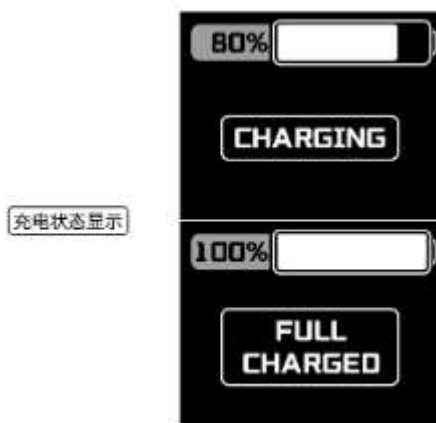

8.5. UTILIZACIÓN DE LA LUZ TÁCTIL DEL REPOSABRAZOS

Toque el interruptor táctil de la lámpara del reposabrazos inferior en el mando izquierdo superior para controlar el encendido y apagado de las luces de la lámpara táctil del reposabrazos.

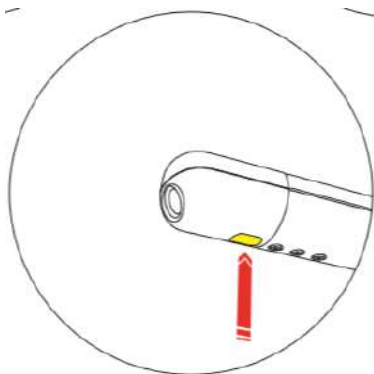

8.6. PASAMANOS IZQUIERDO Y DERECHO

8.6.1. MODO DE FUNCIONAMIENTO INTERCAMBIABLE DE LOS MANDOS DEL REPOSABRAZOS IZQUIERDO Y DERECHO

- Paso 1, apague la máquina antes de cambiar los mandos del reposabrazos izquierdo y derecho.
- Paso 2, utilice una llave hexagonal para retirar los tres tornillos Allen situados bajo el mando del reposabrazos y abra el mazo de cables de conexión de los mandos izquierdo y derecho.
- Paso 3, intercambie los controladores izquierdo y derecho, conecte el arnés, inserte los controladores izquierdo y derecho en la ranura de la tarjeta del controlador del reposabrazos y utilice la llave hexagonal para bloquear los tornillos Allen.

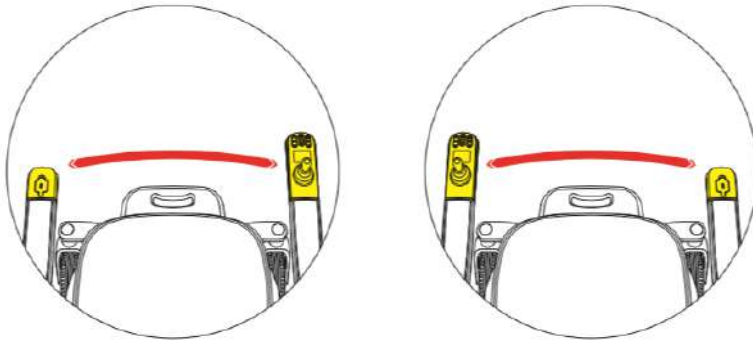

8.6.2. MODO DE FUNCIONAMIENTO DEL AJUSTE DE MARCHAS DEL MANDO DEL REPOSABRAZOS IZQUIERDO Y DERECHO

- Paso 1, por favor apague la máquina antes de ajustar el engranaje de los controladores del reposabrazos izquierdo y derecho.
- Paso 2, utilice una llave hexagonal para quitar los tres tornillos Allen debajo del controlador del reposabrazos, y el controlador se mueve hacia fuera por un engranaje.
- Paso 3, utilice la llave hexagonal para bloquear el tornillo Allen.

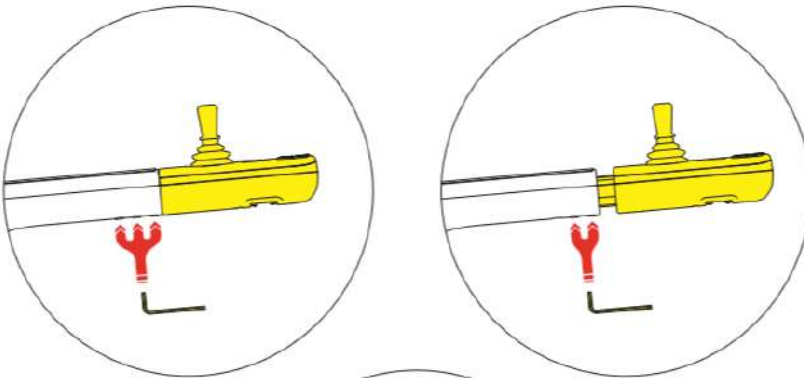

9. PASOS PARA PLEGAR LA SILLA DE RUEDAS

Modo de operación de plegado: Al plegar manualmente la silla de ruedas eléctrica, presione el interruptor de plegado con una mano y tire del reposabrazos hacia arriba con la otra mano hasta que la silla de ruedas eléctrica está completamente doblada.

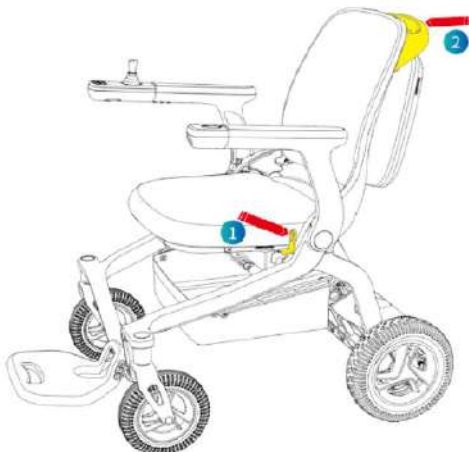

10. DESMONTAJE DE LA BATERÍA

- En el paso 1, gire manualmente el mando izquierdo de la caja de la batería y gire el mando izquierdo hasta la posición de desbloqueo. A continuación, abra la pestaña izquierda de la batería.
- En el paso 2, gire manualmente el mando derecho de la caja de la batería y gire el mando izquierdo hasta la posición de desbloqueo. A continuación, abra la pestaña derecha de la batería.
- En el paso 3, retire la batería en la dirección que se muestra en la figura.

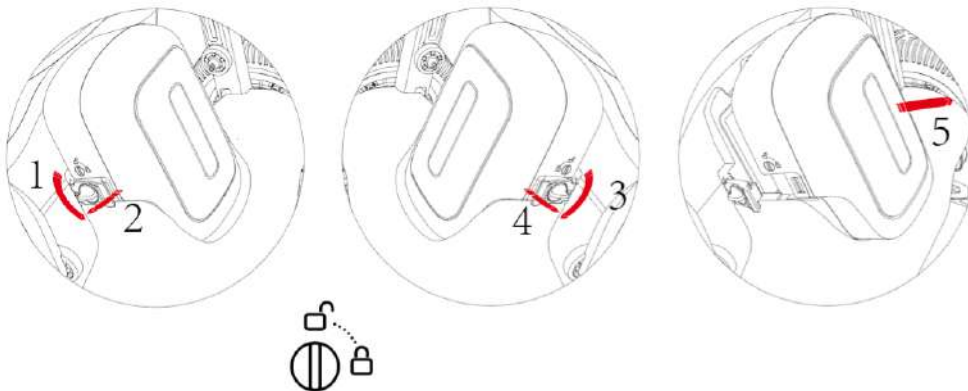

11. CARGA

Método de carga I

Conecte el cargador y enchufe la clavija del cargador en el mando de control superior para la carga.



Método de carga II

Saque la batería, enchufe la clavija del cargador en el puerto de carga de la batería para cargarla.

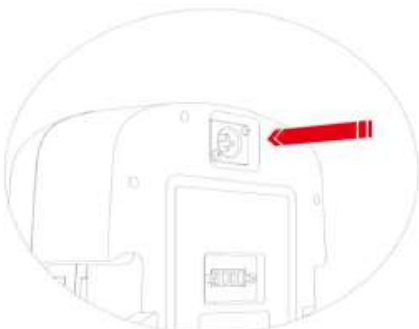

12. INSTALACIÓN DE LA BATERÍA

- En el paso 1, coloque la pila en la ranura para pilas en la dirección indicada.
- En el paso 2, cierre manualmente la pestaña derecha de la batería y gire el mando derecho de la caja de la batería con el mando derecho hasta la posición de bloqueo.
- En el paso 3, cierre manualmente la pestaña izquierda de la batería y gire el mando izquierdo de la caja de la batería con el mando izquierdo hasta la posición de bloqueo.

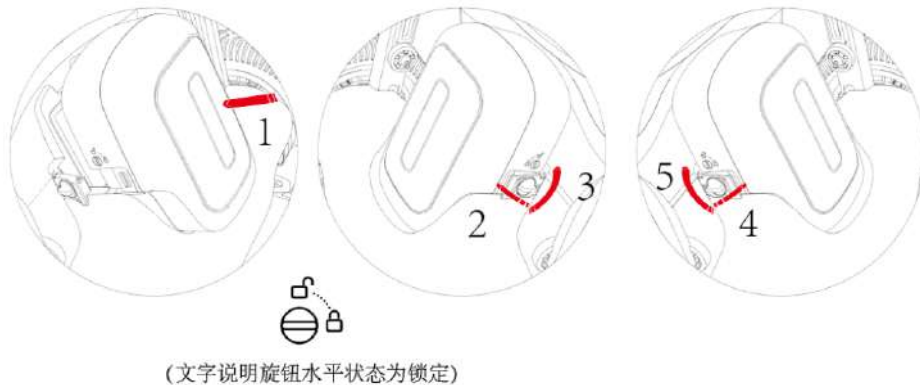

13. PRECAUCIONES DE USO

- Lea el Manual del producto con atención antes de usarlo y compruebe si las piezas están en buenas condiciones para garantizar su seguridad.
- Cuando la silla eléctrica se utilice por primera vez, deberá elegir un terreno llano y duro lo antes posible para asegurarse de que su terreno de prueba no tiene obstáculos ni peatones.
- No retire el motor ni el mando de control superior usted mismo. Si se necesita hacer algún cambio, compre las piezas originales al agente autorizado.
- Si la silla de ruedas eléctrica tiene modificaciones artificiales, el uso de las piezas que no sean las originales estarán exentas de la responsabilidad de la garantía.
- No entregue la silla de ruedas eléctrica a menores ni a otras personas que no sean aptas para ella.
- No sobrecargue durante la conducción (la carga máxima de la silla de ruedas eléctrica es de 150 kg). El límite es 1 persona.
- Asegúrese de que la silla de ruedas eléctrica está totalmente desplegada.
- Asegúrese de que se ha abrochado el cinturón de seguridad de la silla de ruedas eléctrica.
- Al sentarse correctamente en la silla de ruedas eléctrica y empuja con cuidado el interruptor del mando de control superior, la silla se desplazará hacia delante, hacia atrás, a la izquierda o a la derecha. La silla de ruedas eléctrica se parará cuando lo suelte. Practique las funciones básicas hasta que coja práctica.
- Durante la conducción, despeje la zona de obstáculos.
- Cumpla las normas de tráfico y conduzca en el carril para vehículos sin motor para asegurar su seguridad y la de los demás. Conduzca despacio y NO lleve a otros.
- Cuando la silla de ruedas eléctrica se conduce en un entorno relativamente difícil (por ejemplo, al entrar o girar), la silla de ruedas eléctrica debe conducirse lentamente. Se recomienda reducir al mínimo la velocidad de la silla de ruedas eléctrica en entornos difíciles.
- Compruebe si la silla de ruedas eléctrica está en buenas condiciones, así como si funciona bien.

- La silla de ruedas eléctrica se apagará automáticamente si está parada durante 30 minutos.
- Cuando está usando la silla de ruedas eléctrica, evite estar cerca de radiotransmisores, radiotransmisores o receptores portátiles de alta frecuencia.
- Cualquier error o mejora en el Manual del producto se detallará en las nuevas especificaciones. Podríamos lanzar nuevos productos para satisfacer las necesidades del mercado en cualquier momento. Si existe alguna diferencia entre la descripción funcional y el rendimiento correspondientes y este manual, prevalecerán los productos específicos y las instrucciones complementarias correspondientes, y no se indicará en este manual.

14. MANTENIMIENTO

Inspección y mantenimiento diarios

- El usuario o el operador de la silla de ruedas eléctrica es responsable de la limpieza, la inspección y el mantenimiento.
- El mantenimiento general de la silla de ruedas eléctrica incluye limpiar las sillas de ruedas eléctricas, comprobar los neumáticos y las baterías.
- Nuestra recomendación: La silla de ruedas eléctrica deberá revisarse cada 6 meses.
- Cuando la silla de ruedas eléctrica necesite un lavado, el mando de control superior deberá limpiarse con una toalla limpia.
- Compruebe con regularidad (semanal o mensualmente, según la frecuencia) que las piezas de conexión (como tornillos y tuercas) no se aflojen, se caigan, presenten corrosión, etc.
- Compruebe regularmente si las piezas plegables están atascadas, se caen u otras condiciones.
- Compruebe periódicamente el envejecimiento de los neumáticos, desgastes graves, etc.
- En caso de lluvia o tiempo húmedo, la silla de ruedas eléctrica deberá secarse con un paño en la medida de lo posible para evitar que se oxide debido a la humedad.
- Se debe evitar la exposición de las sillas de ruedas eléctricas al sol en climas cálidos.

14.1. MÉTODO DE LIMPIEZA DEL PRODUCTO

El método de limpieza de la silla de ruedas eléctrica: Limpie con una toalla el interior del producto.

15. ALMACENAMIENTO

- La temperatura de almacenamiento del embalaje es de -20 °C - 60 °C.
- La humedad relativa es inferior al 95 %.
- La presión atmosférica debería ser 70~110 kPa.
- La silla de ruedas eléctrica debería almacenarse en una habitación ventilada sin gases dañinos que puedan corroer el producto, y no está permitido ni presionarlo ni amontonarlo.
- En estado embalado, la altura máxima de apilamiento es de 5 capas.
- No almacene el producto en lugares expuestos a altas temperaturas o a la luz solar directa durante mucho tiempo.
- Si no va a utilizar el producto durante mucho tiempo, guarde la silla de ruedas eléctrica completamente cargada y apagada.
- Si el producto está almacenado durante más de un mes, cárguelo completamente y, a continuación, siga almacenándolo y utilizándolo.

16. CONTROL DE CALIDAD

- La vida útil de este producto es de 5 años después de que se haya entregado el producto. Utilícelo dentro del periodo de vigencia. En caso de caducidad, no utilice el producto para evitar que ocurra un accidente.
- Consulte la etiqueta del producto para consultar la fecha de producción.

17. GUÍA DE FUNCIONAMIENTO DE LA SILLA DE RUEDAS ELÉCTRICA

17.1. DESCARGAR APP

Escanee el código QR para descargar la aplicación móvil.



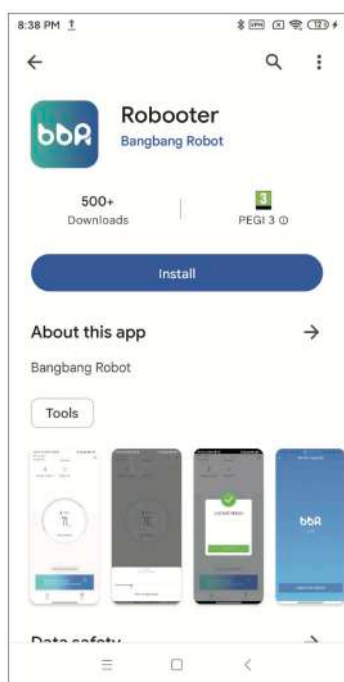

17.2. INSTALAR APLICACIÓN

Android

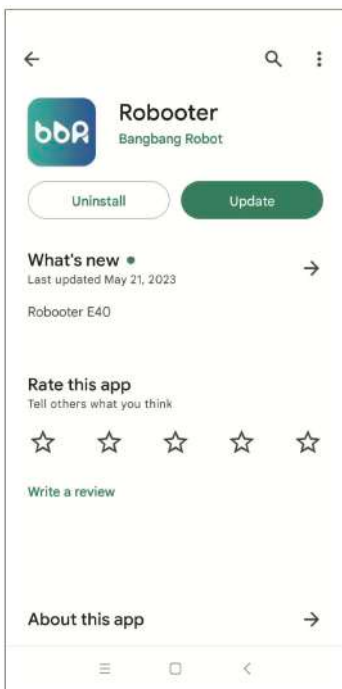

- La pantalla de arriba se muestra después de escanear, pulsa **Install** para instalar la aplicación móvil.



- La pantalla anterior indica que la instalación de la aplicación móvil ha finalizado.
- Pulsa  en la pantalla anterior para abrir la aplicación móvil.

IOS

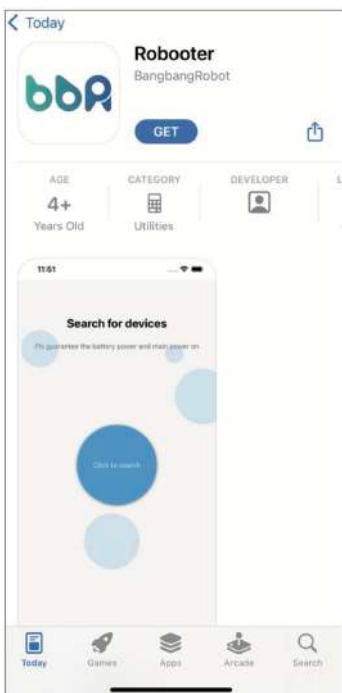

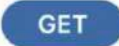
- La pantalla de arriba se muestra después de escanear, pulsa  para instalar la aplicación móvil.

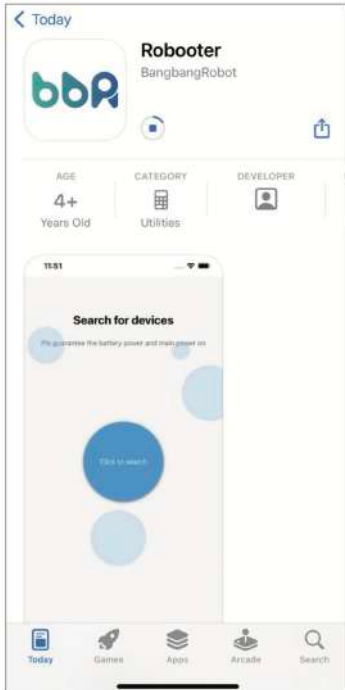

- La pantalla anterior indica que se está instalando la aplicación móvil.

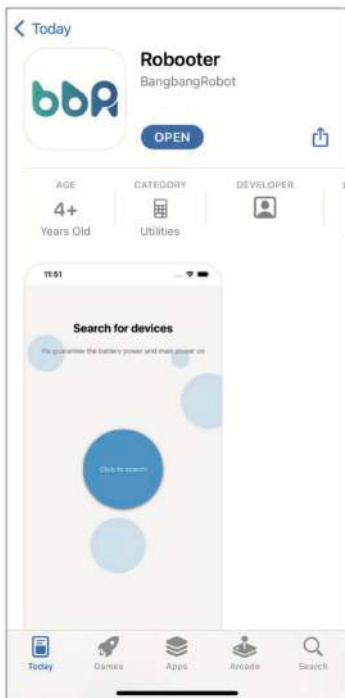

- La pantalla anterior indica que la instalación de la aplicación móvil ha finalizado.
- Pulsa **OPEN** en la pantalla anterior para abrir la aplicación móvil

17.3. CONNECT DEVICE

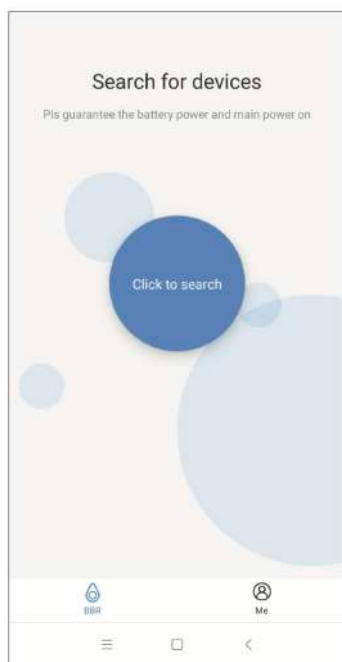

- Pulsa **Click to search** en la pantalla de arriba para buscar dispositivo.

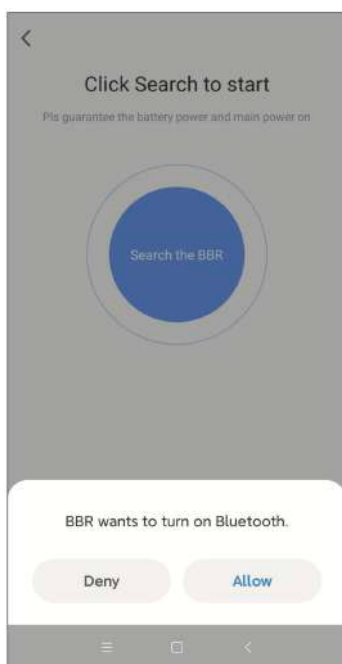

Nota: Obtener permisos telefónicos

- Pulsa **Allow** en la pantalla de arriba para encender el Bluetooth de tu móvil.

17.4. INSTALL APP

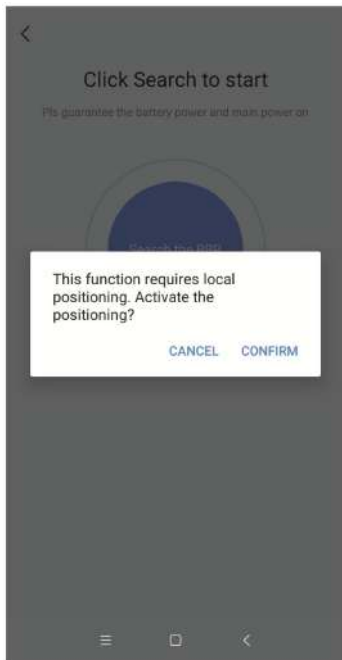

Nota: Obtener permisos telefónicos

- Pulsa **CONFIRM** la pantalla de arriba para activar la localización de tu teléfono.

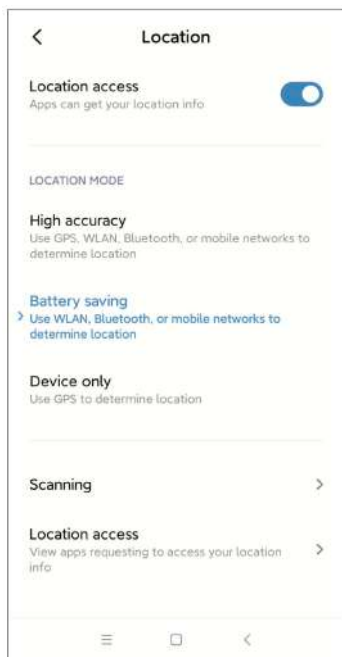

Nota: Obtener permisos telefónicos

- Pulsa "Acceso a ubicación" en la pantalla anterior para activar la ubicación de tu teléfono.



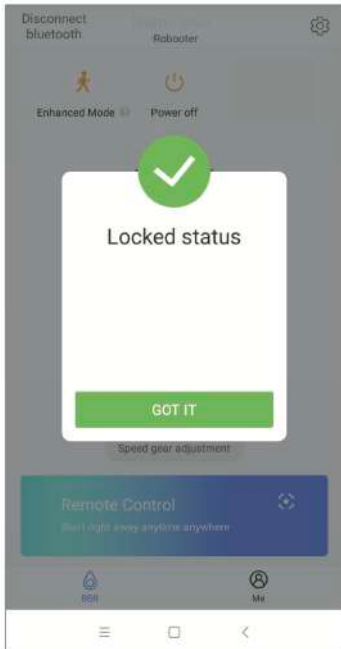

- Una vez realizada la operación anterior, la aplicación móvil empezará a buscar el dispositivo.
- Pulsa `DF:85:EC:73:15:05`  para emparejar la aplicación móvil y el dispositivo.





Nota: Cuando la silla de ruedas está en modo de bloqueo, aparece esta interfaz. Después de encender la silla de ruedas, entra automáticamente en el modo de bloqueo. Utilice la aplicación solo después de desbloquear la silla de ruedas.

- La pantalla anterior indica que la conexión se ha realizado correctamente.
- Pulsa **GOT IT** en la pantalla anterior para acceder a la pantalla de estado de la silla de ruedas eléctrica.

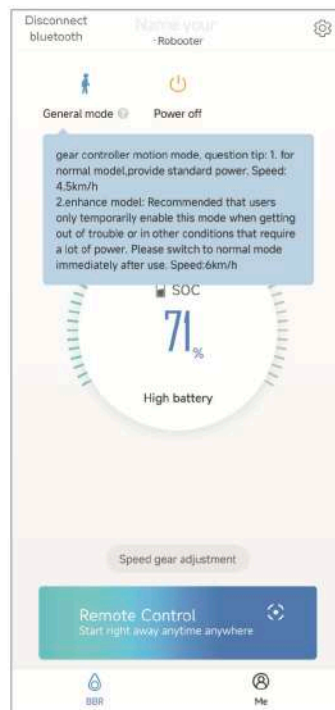
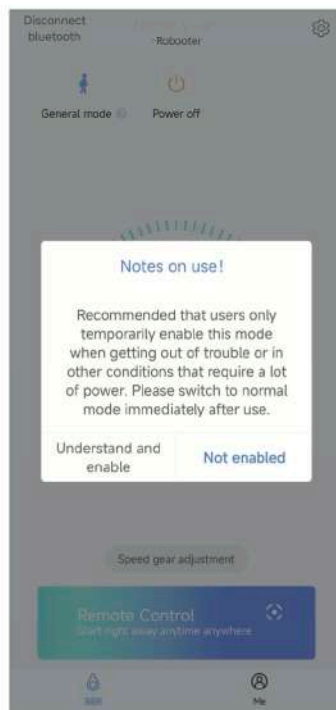

- Pulsa  Power off
- Pulsa  Disconnect bluetooth para desconectar la conexión bluetooth.
- Pulsa  Speed gear adjustment para ajustar la velocidad del aparato. (Velocidad ajustable en 5 marchas)



- Pulsa  General mode en pantalla de estado para acceder al ajuste del modo mejorado y al ajuste del modo general. (Velocidad del modo general: 4,5 km/h, velocidad del modo mejorado: 6 km/h).



- Pulsa **Remote Control** en la pantalla de estado para acceder al modo de control remoto.
- Circule hacia arriba para avanzar, hacia abajo para retroceder, hacia la izquierda para girar a la izquierda, hacia la derecha para girar a la derecha.



- Pulsa  en la esquina superior derecha para acceder a la pantalla de ajustes.

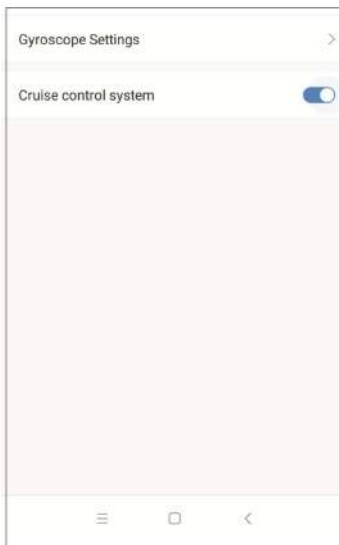

- Pulse "Ajustes generales" en la pantalla de ajustes para acceder al modo de ajustes generales.
- Sistema de control de crucero: deslice hacia la izquierda para desactivar el control de crucero, deslice hacia la derecha para activarlo.

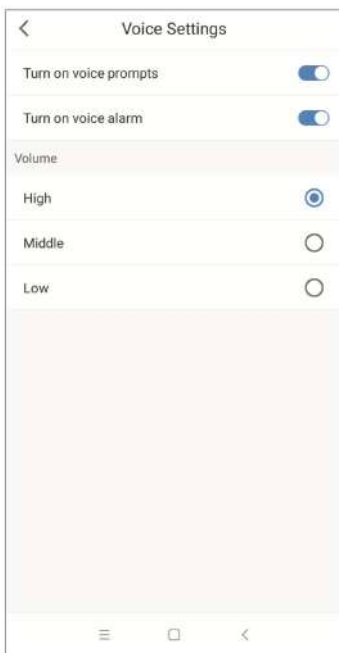

- Haz clic en "Ajustes de voz" en los Ajustes generales para acceder al modo de ajustes de voz.
- Activar las indicaciones de voz: desliza a la izquierda para desactivar la voz, desliza a la derecha para activarla.
- Activar alarma de voz: desliza a la izquierda para desactivar la voz, desliza a la derecha para activarla.
- Volumen ajustable en 3 niveles: Alto, Medio, Bajo.

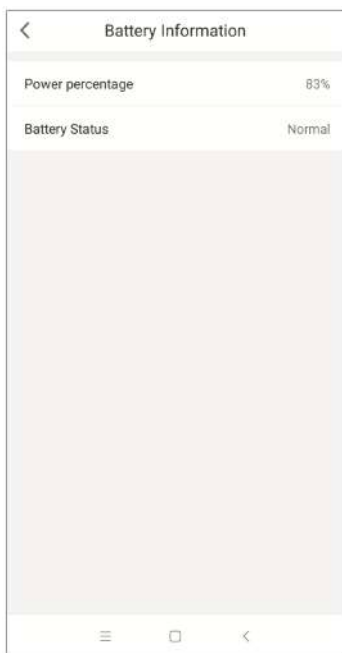

- Pulsa "Información de la batería" en la pantalla de ajustes para acceder a la pantalla de información de la batería.
- Muestra el porcentaje de carga de la batería y su estado.



- Pulsa "Versión actual" en la pantalla de ajustes para acceder al modo de actualización de versiones.
- Muestra la versión actual del dispositivo.
- Pulsa  para actualizar la versión del dispositivo.

Importado y distribuido por:

TEYDER, S.L.

Polígono Industrial Sant Antoni. Nau 5
08620 Sant Vicenç dels Horts, Barcelona

www.teyder.com

teyder@teyder.com

Contacte con sat@teyder.com para problemas técnicos.
El proveedor puede cambiar las dimensiones sin previo aviso.

Fabricante:

Shangai Bangbang Robotics Co., LTD

Sala 501-1, Edificio A, Software park
Shuyang Country, Suqian, Jiangsu
China

Representante de CE:

RIOMAVIX S. L.

C/ de Almansa, 55, 1D
28039 Madrid
España



