



MOPEDIA®

MA RS844-RS846-RS847-RS848 02 A_ITA_09-2020

SEDIE DA DOCCIA E WC

MANUALE DI ISTRUZIONI

ITALIANO

INDICE

1. CODICI.....	PAG.3
2. INTRODUZIONE.....	PAG.3
3. DESTINAZIONE D'USO.....	PAG.3
4. DICHIARAZIONE DI CONFORMITÀ UE	PAG.3
5. AVVERTENZE GENERALI	PAG.4
6. SIMBOLOGIA UTILIZZATA.....	PAG.4
7. DESCRIZIONE GENERALE	PAG.4
7.1 Vista ed elenco delle parti	pag. 4
8. MONTAGGIO/SMONTAGGIO.....	PAG.5
8.1 Montaggio RS844.....	pag. 5
8.2 Montaggio RS846 - RS847.....	pag. 6
8.3 Montaggio RS848.....	pag. 7
8.4 Smontaggio.....	pag. 7
9. PRIMA DI OGNI USO	PAG.7
10. AVVERTENZE PER L'UTILIZZO.....	PAG.7
11. MODALITÀ D'USO.....	PAG.8
11.1 RS844.....	pag. 8
11.2 RS846 - RS848	pag. 8
11.3 RS847	pag. 9
12. MANUTENZIONE	PAG.9
13. PULIZIA E DISINFEZIONE	PAG.10
13.1 Pulizia.....	pag. 10
13.2 Disinfezione	pag. 10
14. CONDIZIONI DI SMALTIMENTO GENERALI	PAG.10
15. CARATTERISTICHE TECNICHE	PAG.10
15.1 Dimensioni e peso	pag. 10
15.2 Specifiche tecniche	pag. 10
16. GARANZIA.....	PAG.11
17. RIPARAZIONI.....	PAG.11
18. RICAMBI.....	PAG.11
19. CLAUSOLE ESONERATIVE.....	PAG.11

CE Dispositivo medico di classe I

REGOLAMENTO (UE) 2017/745 DEL PARLAMENTO EUROPEO E DEL CONSIGLIO
del 5 aprile 2017 relativo ai dispositivi medici

1. CODICI

RS844 - Sedia doccia e WC con 4 ruote basculante

RS846 - Sedia doccia e WC con 4 ruote smontabile

RS847 - Sedia doccia e WC ad autospinta

RS848 - Sedia doccia e WC con 4 ruote pieghevole

2. INTRODUZIONE

Grazie per aver scelto una sedia da doccia e WC della linea MOPEDIA by Moretti. Le sedie da doccia e WC MOPEDIA by Moretti sono state progettate e realizzate per soddisfare tutte le vostre esigenze per un utilizzo pratico, corretto e sicuro. Questo manuale contiene dei piccoli suggerimenti per un corretto uso del dispositivo da voi scelto e dei preziosi consigli per la vostra sicurezza. Si consiglia di leggere attentamente la totalità del presente manuale prima di usare la sedia da voi acquistata. In caso di dubbi vi preghiamo di contattare il rivenditore, il quale saprà aiutarvi e consigliarvi correttamente.

NOTA: Controllare che tutte le parti del prodotto non abbiano subito danni durante la spedizione. In caso di danni non utilizzare il prodotto e contattare il rivenditore per ulteriori istruzioni.

ATTENZIONE!



- È vietato l'utilizzo del seguente dispositivo per fini diversi da quanto definito nel seguente manuale.
- Moretti S.p.A. declina qualsiasi responsabilità su danni derivanti da un uso improprio del dispositivo o da un uso diverso da quanto indicato nel presente manuale.
- Il produttore si riserva il diritto di apportare modifiche al dispositivo e al seguente manuale senza preavviso allo scopo di migliorarne le caratteristiche.

3. DESTINAZIONE D'USO

La sedia per doccia e WC MOPEDIA è destinata a persone con difficoltà motorie. Può essere utilizzata all'interno di una doccia come sostituzione del WC e come supporto per il lavaggio.

4. DICHIARAZIONE DI CONFORMITÀ UE

La MORETTI SpA dichiara sotto la sua esclusiva responsabilità che i prodotti fabbricati ed immessi in commercio dalla stessa MORETTI SpA, e facenti parte della famiglia SEDIE DOCCIA sono conformi alle disposizioni applicabili del regolamento 2017/745 sui DISPOSITIVI MEDICI del 5 aprile 2017.

A tal scopo la MORETTI SpA garantisce e dichiara sotto la propria esclusiva responsabilità quanto segue:

1. I dispositivi in oggetto soddisfano i requisiti generali di sicurezza e prestazione così come richiesti dall'allegato I del regolamento 2017/745 come prescritto dall'allegato IV del suddetto regolamento.
2. I dispositivi in oggetto NON SONO STRUMENTI DI MISURA.
3. I dispositivi in oggetto NON SONO DESTINATI AD INDAGINI CLINICHE.
4. I dispositivi in oggetto vengono commercializzati in confezione NON STERILE.
5. I dispositivi in oggetto sono da considerarsi come appartenenti alla classe I in conformità a quanto stabilito dall'allegato VIII del suddetto regolamento.
6. La MORETTI SpA mantiene e mette a disposizione delle Autorità Competenti, per almeno 10 anni dalla data di fabbricazione dell'ultimo lotto, la documentazione tecnica comprovante la conformità al regolamento 2017/745.

NOTA: I codici completi di prodotto, il codice di registrazione del Fabbricante (SRN), il codice UDI-DI di base ed eventuali riferimenti a norme utilizzate sono riportati nella Dichiarazione di Conformità UE che MORETTI SPA emette e rende disponibile attraverso i propri canali.

5. AVVERTENZE GENERALI



ATTENZIONE!

Prestare sempre molta attenzione alla presenza di parti in movimento che potrebbero causare intrappolamenti agli arti e lesioni personali.

- Per un utilizzo corretto del dispositivo fare riferimento attentamente al seguente manuale.
- Per un utilizzo corretto del dispositivo consultare sempre il vostro medico o terapista.
- Mantenere il prodotto imballato lontano da qualsiasi fonte di calore in quanto l'imballo è fatto di cartone.
- La vita utile del dispositivo è determinata dall'usura di parti non riparabili e/o sostituibili.
- Prestare sempre molta attenzione alla presenza di bambini.
- L'utilizzatore e/o il paziente dovrà segnalare qualsiasi incidente grave verificatosi in relazione al dispositivo al fabbricante e all'autorità competente dello Stato membro in cui l'utilizzatore e/o il paziente è stabilito.

6. SIMBOLOGIA UTILIZZATA



Codice prodotto



Identificativo univoco del dispositivo



Leggere il manuale per le istruzioni



Condizioni di smaltimento



Lotto di produzione



Dispositivo Medico



Marchio CE



Fabbricante

7. DESCRIZIONE GENERALE

7.1 Vista ed elenco delle parti

RS844 Sedia doccia e WC con 4 ruote basculante (Fig.1)



Fig.1

1. Telaio - 1 pz
2. Schienale con braccioli - 1 pz
3. Ruote piroettanti senza freno - 2 pz
4. Ruote piroettanti con freno - 2 pz
5. Poggiatesta - 1 pz
6. Pedane poggiaipiedi - 2 pz
7. Seduta - 1 pz
8. Tappo seduta - 1 pz
9. Secchio per WC - 1 pz

RS846 Sedia doccia e WC con 4 ruote smontabile (Fig.2)



Fig.2

1. Telaio lato destro - 1 pz
2. Telaio lato sinistro - 1 pz
3. Tubi di collegamento - 2 pz
4. Schienale con braccioli - 1 pz
5. Pedane poggiaipiedi - 2 pz
6. Seduta - 1 pz
7. Tappo seduta - 1 pz
8. Secchio per WC - 1 pz

RS847 Sedia doccia e WC ad autospinta (Fig.3)



Fig.3

1. Telaio lato destro - 1 pz
2. Telaio lato sinistro - 1 pz
3. Tubi di collegamento - 2 pz
4. Schienale con braccioli - 1 pz
5. Pedane poggiapiedi - 2 pz
6. Seduta - 1 pz
7. Tappo seduta - 1 pz
8. Secchio per WC - 1 pz

RS848 Sedia doccia e WC con 4 ruote pieghevole (Fig.4)



Fig.4

1. Telaio pieghevole- 1 pz
2. Schienale con braccioli - 1 pz
3. Pedane poggiapiedi - 2 pz
4. Seduta - 1 pz
5. Tappo seduta - 1 pz
6. Secchio per WC - 1 pz

8. MONTAGGIO/SMONTAGGIO

8.1 Montaggio RS844

Per completare l'assemblaggio della sedia eseguire le seguenti operazioni:

- Installare le 4 ruote sul telaio usando il kit di viti e la chiave forniti. Le ruote con freno devono essere installate sulla parte posteriore del telaio (Fig.5);
- Inserire lo schienale all'interno dei fori sul telaio della carrozzina e fissare lo schienale tramite i due pomelli di fissaggio (Fig.6);
- Inserire il poggiatesta nel supporto già installato sulla maniglia di spinta e stringere il supporto (Fig.6);
- Posare la seduta sul telaio della carrozzina e premere verso il basso per fissarne la posizione, dopodiché aggiungere il coperchio (Fig.7);
- Aggiungere le pedane lateralmente, poi ruotarle avanti fino a che non si bloccano (Fig.8);
- Inserire il secchio dal lato posteriore della sedia facendolo scorrere nelle apposite guide.

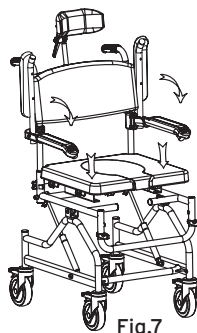
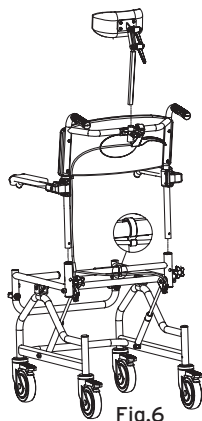
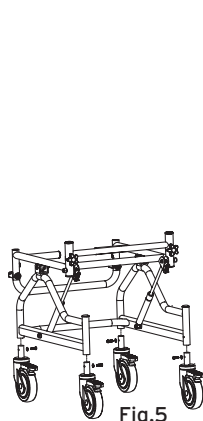

8.2 Montaggio RS846 - RS847

Per completare l'assemblaggio della sedia eseguire le seguenti operazioni:

- Inserire i tubi di fissaggio sul telaio lato sinistro o destro, allineare i fori e inserire le C-clip come mostrato in Fig.9;
- Collegare la parte appena assemblata all'altro lato del telaio per mezzo degli stessi due tubi di fissaggio e di ulteriori due C-clip come descritto al punto precedente (Fig.10);
- Inserire lo schienale all'interno dei fori sul telaio della carrozzina e fissare lo schienale tramite i due pomelli di fissaggio (Fig.11);

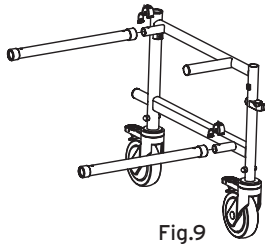

Fig.9

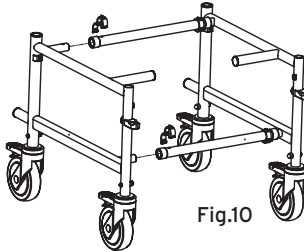

Fig.10

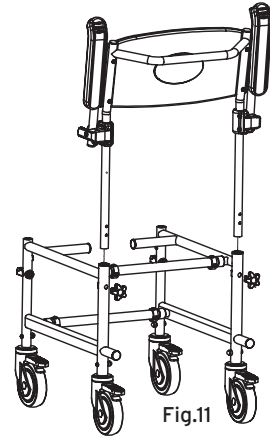

Fig.11

Immagini a scopo illustrativo

- Posare la seduta sul telaio della carrozzina e premere verso il basso per fissarne la posizione, dopodiché aggiungere il coperchio (Fig.12);
- Aggiungere le pedane lateralmente, poi ruotarle avanti fino a che non si bloccano (Fig.13);
- Inserire il secchio dal lato posteriore della sedia facendolo scorrere nelle apposite guide (Fig.14).

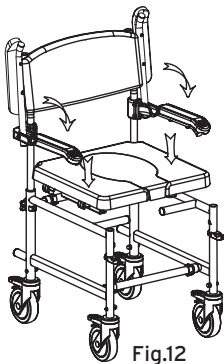

Fig.12

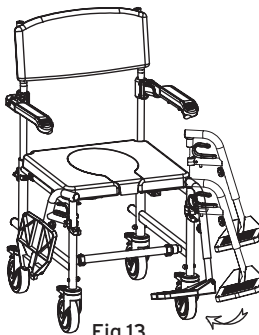

Fig.13

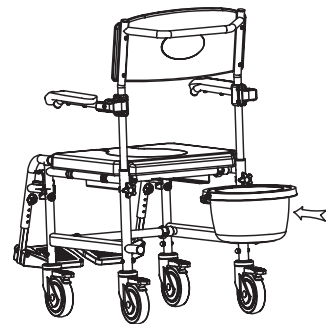

Fig.14

Immagini a scopo illustrativo

8.3 Montaggio RS848

Per completare l'assemblaggio della sedia eseguire le seguenti operazioni:

- Aprire il telaio;
- Inserire lo schienale all'interno dei fori sul telaio della carrozzina e fissare lo schienale tramite i due pomelli di fissaggio (Fig.15);
- Posare la seduta sul telaio della carrozzina e premere verso il basso per fissarne la posizione, dopodiché aggiungere il coperchio (Fig.16);
- Aggiungere le pedane lateralmente, poi ruotarle avanti fino a che non si bloccano (Fig.17);
- Inserire il secchio dal lato posteriore della sedia facendolo scorrere nelle apposite guide (Fig.18).

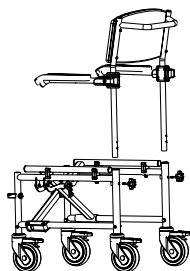

Fig.15

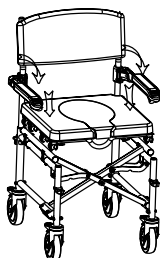

Fig.16

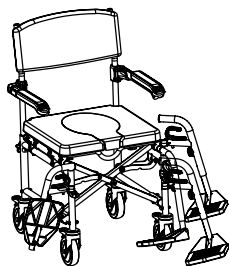

Fig.17

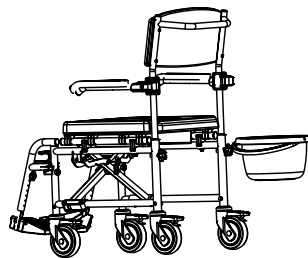

Fig.18

8.4 Smontaggio

Eseguire il procedimento appena descritto nel senso inverso.

9. PRIMA DI OGNI USO

- Verificare sempre lo stato di usura delle parti meccaniche in gioco così da garantire un utilizzo del dispositivo in totale sicurezza per persone e cose.
- Verificare il corretto assemblaggio del dispositivo con particolare attenzione al corretto inserimento e bloccaggio dei volantini.

10. AVVERTENZE PER L'UTILIZZO

- Il fabbricante e il distributore declinano ogni responsabilità per conseguenze derivanti da un uso improprio del prodotto.
- Aiutare sempre il paziente con difficoltà di deambulazione a posizionarsi sul sedile.
- Non usare con pazienti che superano il peso massimo riportato sull'etichetta prodotto posta sulla struttura dell'ausilio.
- Evitare movimenti repentini durante il posizionamento.
- Fare attenzione a pavimenti bagnati, umidi o scivolosi, potrebbero rendere difficile il posizionamento del paziente.
- Non conservare il prodotto all'esterno. Verificare periodicamente la stabilità del prodotto ed il corretto fissaggio delle viti e lo stato delle protezioni in gomma.
- In caso di dubbi sull'utilizzo, sulla regolazione o sulla manutenzione del prodotto, contattare il rivenditore.
- Non superare per nessun motivo la portata massima ammessa.
- Assistere sempre il malato durante le operazioni di movimentazione.
- Non inclinare la sedia più del 10% senza l'assistenza di un accompagnatore.
- Bloccare completamente le ruote della sedia ogni volta che il paziente viene trasferito.
- Prima di trasferire il paziente dalla/sulla sedia, assicurarsi che quest'ultima sia posta su una superficie piana e stabile e con le ruote bloccate.
- Prima di inclinarsi in avanti o di alzarsi dalla sedia assicurarsi che le ruote anteriori siano dritte e quelle posteriori siano bloccate, per evitare un possibile ribaltamento.

- Per evitare un possibile ribaltamento non sporgersi sul retro oltre lo schienale della sedia.
- Durante il montaggio e/o la regolazione di pedane, schienale e supporti per le gambe o comunque durante l'utilizzo della sedia utilizzare la massima attenzione onde evitare schiacciamenti accidentali delle dita.
- Nel caso si utilizzi la sedia ad auto spinta fare attenzione a non inserire accidentalmente le dita fra i razzi delle ruote posteriori.
- Tenere la sedia lontana da fonti dirette di calore.
- In caso di riparazione devono essere usati solo ricambi ed accessori originali.



ATTENZIONE! Non superare per nessun motivo la portata massima ammessa!

11. MODALITÀ D'USO

Per spingere la sedia comoda per doccia e WC, usare sempre e solo il maniglione posteriore, non spingere mai facendo forza su altre parti. Prima di muoversi su una superficie inclinata assicurarsi delle proprie capacità e limiti. Consultare le tecniche di movimento con personale qualificato. È comunque raccomandata un'assistenza per le superfici con una pendenza superiore al 10%. Se è necessario fermarsi su una superficie inclinata, evitare movimenti bruschi. Per rallentare in una discesa non usare i freni delle ruote. Non cambiare bruscamente la direzione in discesa. Per la discesa e la salita delle scale farsi sempre aiutare da una persona bloccando i freni della sedia. Nel caso in cui due persone sollevino la sedia, evitare di impugnarla in punti pericolosi per il paziente come pedane e braccioli, ma utilizzare solo il telaio e le impugnature posteriori.



ATTENZIONE! Non fare pressione sui poggiatesta quando si sale o si scende dalla sedia.

11.1 RS844

- Mettersi a sedere distribuendo il peso su tutto il sedile. Non sedersi spingendo solo su un lato;
- Appoggiarsi sempre su entrambi i braccioli per alzarsi e mantenere l'equilibrio;
- In caso di utilizzo della sedia da parte di persone con particolari difficoltà motorie, aiutarle sempre nel sedersi e nell'alzarsi dalla sedia.

REGOLAZIONE PEDANE

Le pedane della sedia possono essere regolate all'altezza desiderata:

- Allentare il pomello di regolazione;
- Regolare la pedana all'altezza necessaria;
- Restringere bene il pomello. Controllare sempre che le due pedane siano alla stessa altezza.

REGOLAZIONE DEL POGGIATESTA

Il poggiatesta può essere facilmente regolato in diverse posizioni. Per effettuare le regolazioni, svitare una alla volta le manopole poste sul poggiatesta e aggiustarne la posizione. Dopodiché stringere bene la manopola. Effettuare le medesime operazioni anche sulle altre manopole se necessario.

REGOLAZIONE DELL'INCLINAZIONE

Per inclinare indietro la sedia, tirare la leva installata sulla maniglia di spinta e spingere verso il basso. Per riportare la sedia nella posizione normale è sufficiente tirare la leva installata sulla maniglia di spinta. I pistoni idraulici sono progettati per tornare nella posizione di partenza senza che l'utilizzatore applichi nessuna forza.

11.2 RS846 - RS848

- Mettersi a sedere distribuendo il peso su tutto il sedile. Non sedersi spingendo solo su un lato;
- Appoggiarsi sempre su entrambi i braccioli per alzarsi e mantenere l'equilibrio;
- In caso di utilizzo della sedia da parte di persone con particolari difficoltà motorie, aiutarle sempre nel sedersi e nell'alzarsi dalla sedia.

REGOLAZIONE DELL'ALTEZZA

Lo schienale e i braccioli possono essere regolati insieme su due altezze diverse. Svitare e rimuovere le manopole che bloccano lo schienale alla seduta e alzare o abbassare lo schienale di un foro a seconda della necessità. Infine inserire e avvitare nuovamente le manopole.

REGOLAZIONE PEDANE

Le pedane della sedia possono essere regolate all'altezza desiderata:

- Allentare il pomello di regolazione;
- Regolare la pedana all'altezza necessaria;
- Restringere bene il pomello. Controllare sempre che le due pedane siano alla stessa altezza.

11.3 RS847

Per spingere la sedia, usare sempre e solo il maniglione posteriore, non spingere mai facendo forza su altre parti. Prima di muoversi su una superficie inclinata assicurarsi delle proprie capacità e limiti. Consultare le tecniche di movimento con personale qualificato. È comunque raccomandata un'assistenza per le superfici con una pendenza superiore al 10%. Se è necessario fermarsi su una superficie inclinata, evitare movimenti bruschi. Per rallentare in una discesa non usare i freni delle ruote. Non cambiare bruscamente la direzione in discesa. Nel caso in cui due persone sollevino la Sedia, evitare di impugnarla in punti pericolosi per il paziente come pedane e braccioli, ma utilizzare solo il telaio e le impugnature posteriori.



ATTENZIONE!

Il paziente non deve fare pressione sui poggiatesta per scendere e salire dalla sedia.

FRENI

La leva del freno delle ruote posteriori potrebbe necessitare di regolazione. In questo caso regolare i freni allentando il dado di bloccaggio e fare scorrere il morsetto in avanti o indietro secondo le necessità. Al termine della regolazione fissare bene il dado di bloccaggio.

WC

Utilizzare il WC con la sedia completamente frenata. Per l'utilizzo del WC estrarre la parte del sedile asportabile ed estrarre il secchio dalla parte posteriore afferrandolo per l'impugnatura.

REGOLAZIONE DELL'ALTEZZA

Lo schienale e i braccioli possono essere regolati insieme su due altezze diverse. Svitare e rimuovere le manopole che bloccano lo schienale alla seduta e alzare o abbassare lo schienale di un foro a seconda della necessità. Infine inserire e avvitare nuovamente le manopole.

REGOLAZIONE PEDANE

Le pedane della sedia possono essere regolate all'altezza desiderata:

- Allentare il pomello di regolazione;
- Regolare la pedana all'altezza necessaria;
- Restringere bene il pomello. Controllare sempre che le due pedane siano alla stessa altezza.

12. MANUTENZIONE

La sedia per doccia e WC della linea MOPEDIA by MORETTI necessita di poche ed elementari manutenzioni periodiche, qui di seguito vi elenchiamo i controlli da effettuare periodicamente.

- Controllare i freni: mensilmente.
- Pulizia delle parti (seduta, schienale, braccioli, ruote, ecc) secondo necessità.
- Lubrificazioni dei perni e delle parti volenti: mensile.

È di fondamentale importanza che la sedia per doccia e WC al primo utilizzo sia completamente controllata in tutte le sue parti, in particolare che le viti e dadi sia tutti ben serrati.

13. PULIZIA E DISINFEZIONE

13.1 Pulizia

Per pulire il prodotto, utilizzare esclusivamente un panno imbevuto di acqua ed asciugare con un panno pulito ed asciutto, o con acqua tiepida e sapone neutro.



ATTENZIONE! Non usare sostanze abrasive, acidi, alcol, detersivi a base di cloro, disinfettanti ed acetone, perché tali sostanze provocano l'abrasione delle parti in plastica e l'arrugginimento delle superfici metalliche.

Il fabbricante non sarà responsabile per il danneggiamento causato dall'utilizzo di materiali che possano deteriorare la superficie del prodotto o da corrosivi chimici utilizzati durante la pulizia.

13.2 Disinfezione

Se necessario, effettuare la disinfezione del prodotto utilizzando un delicato detersivo disinfettante. Per la seduta e lo schienale usare una spugna inumidita e sapone neutro. Il WC deve essere regolarmente pulito e disinfettato utilizzando un normale disinfettante da bagno.















ATTENZIONE! Non usare sostanze abrasive, acidi, alcol, detersivi a base di cloro, disinfettanti ed acetone, perché tali sostanze provocano l'abrasione delle parti in plastica e l'arrugginimento delle superfici metalliche.

14. CONDIZIONI DI SMALTIMENTO GENERALI

In caso di smaltimento del dispositivo non usare mai i normali sistemi di conferimento dei rifiuti solidi urbani. Si raccomanda di smaltire il dispositivo attraverso le comuni isole ecologiche comunali per le previste operazioni di riciclo dei materiali utilizzati.

15. CARATTERISTICHE TECNICHE

15.1 Dimensioni e peso

Dimensioni* e peso												
Misure in cm												
RS844	98	40	102	78	54	40+55	46	49	49	17 kg	12	12
RS846	85	40	96÷98	73÷75	48+55	40+55	46	45÷48	49	14 kg	12	12
RS847	101	40	96÷98	73÷75	50	40+55	46	45÷48	51	17 kg	60	12
RS848	85	40	96÷98	73÷75	50	40+55	46	45÷48	49	15 kg	12	12

* Le misure possono variare di ± 0.5 cm

15.2 Specifiche tecniche

- Telaio in alluminio verniciato
- Seduta, bracciolo e schienale in PU
- Braccioli ribaltabili
- WC asportabile con tappo
- Portata max 136 Kg

16. GARANZIA

Tutti i prodotti Moretti sono garantiti da difetti di materiale o fabbricazione per un periodo di 2 (due) anni dalla data di vendita del prodotto, salvo eventuali esclusioni e limitazioni specificate di seguito. Questa garanzia non è valida in caso di uso improprio, abuso o modifica del prodotto e per la mancata aderenza alle istruzioni per l'uso. La corretta destinazione d'uso del prodotto è indicata nel manuale d'uso Moretti non è responsabile di danni risultanti, di lesioni personali o quant'altro causato o relativo all'installazione e/o all'uso dell'apparecchiatura non scrupolosamente conforme alle istruzioni riportate nei manuali per l'installazione, il montaggio e l'uso. Moretti non garantisce i prodotti Moretti contro danni o difetti nelle seguenti condizioni: calamità naturali, operazioni di manutenzione o riparazione non autorizzate, danni derivanti da problemi dell'alimentazione elettrica (dove prevista), utilizzo di parti o componenti non forniti da Moretti, mancata aderenza alle linee guida e istruzioni per l'uso, modifiche non autorizzate, danni di spedizione (diversa dalla spedizione originale da Moretti), oppure dalla mancata esecuzione della manutenzione così come indicato nel manuale. Non sono coperti da questa garanzia componenti usurabili se il danno è da imputarsi al normale utilizzo del prodotto.

17. RIPARAZIONI

Riparazione in garanzia

Nel caso in cui un prodotto Moretti presenti difetti di materiale o fabbricazione durante il periodo di garanzia, Moretti valuterà con il cliente se il difetto del prodotto è coperto dalla garanzia. Moretti, a sua insindacabile discrezione, può sostituire o riparare l'articolo in garanzia, presso un rivenditore Moretti specificato o presso la propria sede. I costi della manodopera relativi alla riparazione del prodotto possono essere a carico di Moretti se si determina che la riparazione ricade nell'ambito della garanzia. Una riparazione o sostituzione non rinnova né proroga la garanzia.

Riparazione di un prodotto non coperto dalla garanzia

Si può restituire, affinché sia riparato, un prodotto non coperto dalla garanzia solo dopo aver ricevuto autorizzazione preventiva dal servizio clienti Moretti. I costi della manodopera e di spedizione relativi a una riparazione non coperta dalla garanzia saranno completamente a carico del cliente o del rivenditore. Le riparazioni su prodotti non coperti dalla garanzia sono garantite per 6 (sei) mesi, a decorrere dal giorno in cui si riceve il prodotto riparato.

Prodotti non difettosi

Il cliente sarà avvisato se, dopo avere esaminato e provato un prodotto restituito, Moretti conclude che il prodotto non è difettoso. Il prodotto sarà restituito al cliente e saranno a suo carico i costi di spedizione dovuti alla restituzione.

18. RICAMBI

I ricambi originali Moretti sono garantiti per 6 (sei) mesi a decorrere dal giorno in cui si riceve il ricambio.

19. CLAUSOLE ESONERATIVE

Salvo quanto specificato espressamente in questa garanzia ed entro i limiti di legge, Moretti non offre nessun'altra dichiarazione, garanzia o condizione, espressa o implicita, comprese eventuali dichiarazioni, garanzie o condizioni di commerciabilità, idoneità per uno scopo particolare, non violazione e non interferenza. Moretti non garantisce che l'uso del prodotto Moretti sarà ininterrotto o senza errori. La durata di eventuali garanzie implicite che possano essere imposte dalle norme di legge è limitata al periodo di garanzia, nei limiti delle norme di legge. Alcuni stati o paesi non permettono limitazioni sulla durata di una garanzia implicita oppure l'esclusione o la limitazione di danni accidentali o indiretti in relazione a prodotti per i consumatori. In tali stati o paesi, alcune esclusioni o limitazioni di questa garanzia possono non applicarsi all'utente. La presente garanzia è soggetta a variazioni senza preavviso.

**CERTIFICATO DI GARANZIA**

Prodotto _____

Acquistato in data _____

Rivenditore _____

Via _____ Località _____

Venduto a _____

Via _____ Località _____



Via Bruxelles, 3 - Meleto 52022 Cavriglia (Arezzo) Tel. +39 055 96 21 11

www.morettispa.com email: info@morettispa.com**MADE IN P.R.C.**

NOTE





MOPEDIA®

MA RS844-RS846-RS847-RS848 02 A_ENG_09-2020

SHOWER AND WC CHAIR

INSTRUCTION MANUAL

ENGLISH

INDEX

1. CODES.....	PAG.3
2. INTRODUCTION.....	PAG.3
3. INTENDED USE.....	PAG.3
4. DECLARATION OF CONFORMITY	PAG.3
5. GENERAL WARNINGS	PAG.4
6. SYMBOLS	PAG.4
7. GENERAL DESCRIPTION.....	PAG.4
7.1 View and list of Components	pag. 4
8. ASSEMBLING/DISASSEMBLING	PAG.5
8.1 Assembling RS844.....	pag. 5
8.2 Assembling RS846 - RS847	pag. 6
8.3 Assembling RS848.....	pag. 7
8.4 Disassembling	pag. 7
9. BEFORE TO USE	PAG.7
10. PRECAUTIONS FOR USE	PAG.7
11. HOW TO USE.....	PAG.8
11.1 RS844.....	pag. 8
11.2 RS846 - RS848	pag. 8
11.3 RS847	pag. 9
12. MAINTENANCE	PAG.9
13. CLEANING AND SANITISATION	PAG.9
13.1 Cleaning.....	pag. 9
13.2 Disinfection.....	pag. 10
14. CONDITIONS OF DISPOSAL	PAG.10
15. TECHNICAL FEATURES.....	PAG.10
15.1 Dimensions and weight	pag. 10
15.2 Technical specifications.....	pag. 10
16. WARRANTY	PAG.10
17. REPAIRING.....	PAG.10
18. SPARE PARTS.....	PAG.11
19. EXEMPT CLAUSES	PAG.11

CE I Class Medical Device
REGULATION (EU) 2017/745 OF THE EUROPEAN PARLIAMENT AND OF THE COUNCIL
of 5 April 2017 concerning medical devices

1. CODES

RS844 - Tilting shower and WC chair with 4 castors

RS846 - Demountable shower and WC chair with 4 castors

RS847 - Self propelled shower and WC chair

RS848 - Foldable shower and WC chair with 4 castors

2. INTRODUCTION

Thank you for choosing a MOPEDIA shower and WC chair by Moretti S.p.A. MOPEDIA shower and WC chair manufactured by Moretti S.p.A. are designed to satisfy all your requirements for a practical, correct and safe use. This manual provides some useful suggestions to correctly use the device you have selected and offers valuable advices for your safety. We recommend carefully reading the entire manual before using the hospital bed you have purchased. Should you have any queries, please contact your retailer for proper advice or assistance.

NOTE: Check all parts of the product have not been damaged during shipment. In case of damage do not use the product and contact your dealer for further instructions.



CAUTION!

- Do not use the following device for purposes other than those described in this manual.
- Moretti S.p.A. disclaims any liability for damage resulting from improper use of the device or use other than that described in this manual.
- We reserve the right to make changes to the device and this manual without notice in order to improve the characteristics.

3. INTENDED USE

The MOPEDIA shower and WC chairs are created for people with movement difficulty and can be used indoors as substitution of toilet or as aid under the shower.

4. DECLARATION OF CONFORMITY

Moretti S.p.A. declares under its sole responsibility that the product made and traded by Moretti S.p.A. and belonging to the group of SHOWER CHAIRS complies with the provisions of the regulation 2017/745 on MEDICAL DEVICES of 5 April 2017.

For this purpose, Moretti S.p.A. guarantees and declares under its sole responsibility what follows:

1. The devices satisfy the requirements of general safety and performance requested by the Annex I of regulation 2017/745 as laid down by the Annex IV of the above mentioned regulation.
2. The devices ARE NOT MEASURING INSTRUMENTS.
3. The devices ARE NOT MADE FOR CLINICAL TESTS.
4. The devices are packed in NON-STERILE BOX.
5. The devices belong to class I in accordance with the provisions of Annex VIII of the above mentioned regulation
6. Moretti S.p.A. provides to the Competent Authorities the technical documentation to prove the conformity to the 2017/745 regulation, for at least 10 years from the last lot production.

Note: Complete product codes, the manufacturer registration code (SRN), the UDI-DI code and any references to used regulations are included in the EU declaration of conformity that Moretti S.p.A. releases and makes available through its channels.

5. GENERAL WARNINGS



WARNINGS!

Always pay close attention to the presence of moving parts that could cause limb entrapment and injury.

- For proper use of the device refer to this manual.
- For proper use of the device consult your doctor or therapist.
- Keep the packaged product away from any source of heat because the packaging is made of cardboard.
- The useful life of the accessory is determined by wear of parts cannot be repaired and / or replaced.
- Be careful when children are nearby.
- The user and/or the patient will have to report any serious accident that have occurred related the device to the manufacturer and appropriate authority of the State which the user and/or patient belongs to.

6. SYMBOLS



Product code



Batch Lot



Unique Device Identification



Medical Device



Read the instruction manual



CE mark



Conditions of disposal



Manufacturer

7. GENERAL DESCRIPTION

7.1 View and list of Components

RS844 Tilting WC and shower chair with 4 wheels (Fig.1)



Fig.1

1. Frame - 1 pc
2. Backrest with armrests - 1 pc
3. Pivoting wheels without brake - 2 pcs
4. Pivoting wheels with brake - 2 pcs
5. Headrest - 1 pc
6. Footrests - 2 pcs
7. Seat - 1 pc
8. Seat cover - 1 pc
9. Bucket - 1 pc

RS846 Demountable WC and shower chair with 4 wheels (Fig.2)



Fig.2

1. Left frame - 1 pc
2. Right frame - 1 pc
3. Connecting pipe - 2 pcs
4. Backrest with armrests - 1 pc
5. Footrests - 2 pcs
6. Seat - 1 pc
7. Seat cover - 1 pc
8. Bucket - 1 pc

RS847 Self-propelled WC and shower chair with 4 wheels (Fig.3)



Fig.3

1. Left frame - 1 pc
2. Right frame - 1 pc
3. Connecting pipe - 2 pcs
4. Backrest with armrests - 1 pc
5. Footrests - 2 pcs
6. Seat - 1 pc
7. Seat cover - 1 pc
8. Bucket - 1 pc

RS848 Foldable WC and shower chair with 4 wheels (Fig.4)



Fig.4

1. Foldable frame - 1 pc
2. Backrest with armrests - 1 pc
3. Footrests - 2 pcs
4. Seat - 1 pc
5. Seat cover - 1 pc
6. Bucket - 1 pc

8. ASSEMBLING/DISASSEMBLING

8.1 Assembling RS844

To complete the assembly carry out the following operations:

- Instal the 4 wheels on the frame using screws and washers provided. The wheels without brakes must be installed on the front side of the frame (fig.5);
- Insert the backrest inside the holes on the wheelchair frame and fix the backrest using the two fixing knobs (Fig. 6);
- Insert the headrest in the support already installed on the push handle and tighten the support (Fig.6);
- Place the seat on the wheelchair frame and press down to fix its position, then add the cover (Fig. 7);
- Insert the footrests from the side and rotate them to the front until fastening into the holder (Fig. 8);
- Insert the bucket from the rear side of the shower and WC chair by sliding it into the slots.

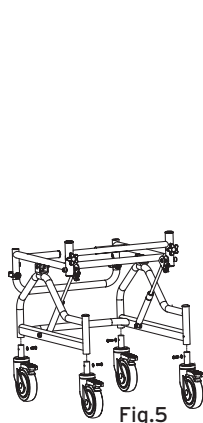

Fig.5

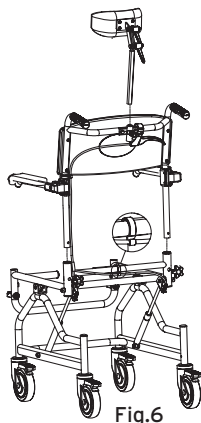

Fig.6

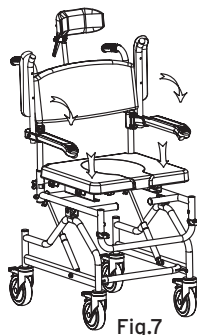

Fig.7

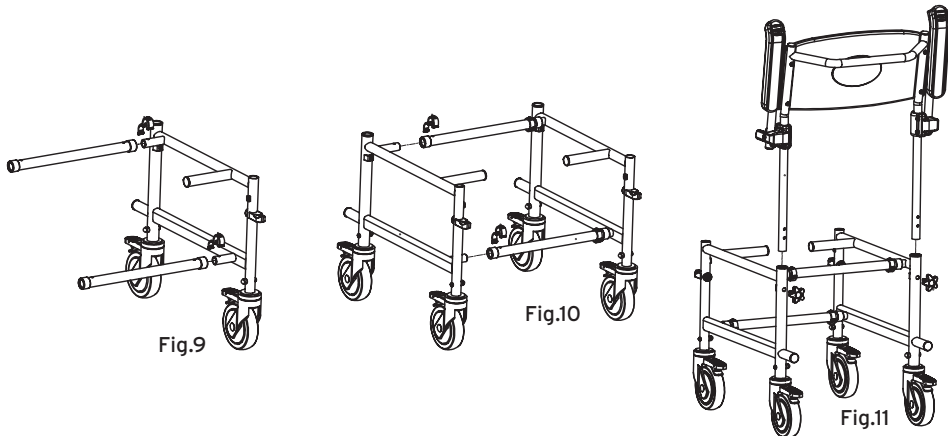

Fig.8

8.2 Assembling RS846 - RS847

To complete the assembly carry out the following operations:

- Insert the fixing tubes on the left or right side frame, align the holes and insert the C-clips as shown in Fig.9;
- Connect the newly assembled part to the other side of the frame by using the same two fixing tubes and two additional C-clips as described in the previous point (Fig.10);
- Insert the backrest inside the holes on the wheelchair frame and fix the backrest using the two fixing knobs (Fig.11);



Images are illustrative purposes only

- Place the seat on the wheelchair frame and press down to fix its position, then add the cover (Fig.12);
- Insert the footrests from the side and rotate them to the front until fastening into the holder (Fig.13);
- Insert the bucket from the rear side of the shower and WC chair by sliding it into the slots (Fig.14).

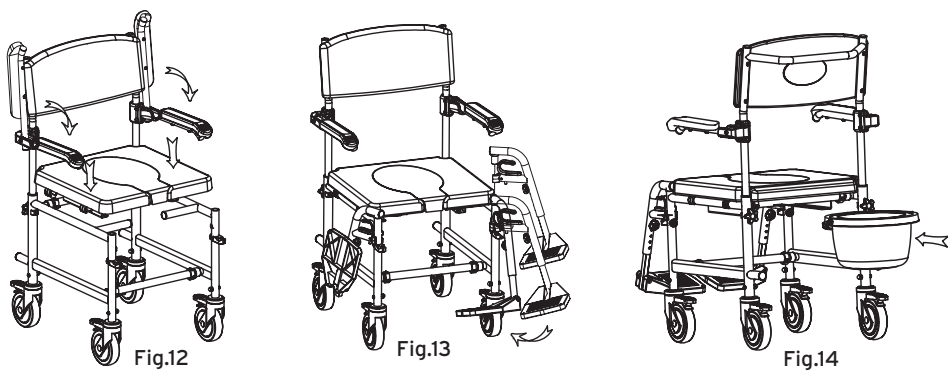

Images are illustrative purposes only

8.3 Assembling RS848

To complete the assembly carry out the following operations:

- Open the frame;
- Insert the backrest inside the holes on the wheelchair frame and fix the backrest using the two fixing knobs (Fig.15);
- Place the seat on the wheelchair frame and press down to fix its position, then add the cover (Fig.16);
- Insert the footrests from the side and rotate them to the front until fastening into the holder (Fig.17);
- Insert the bucket from the rear side of the shower chair by sliding it into the slots (Fig.18).

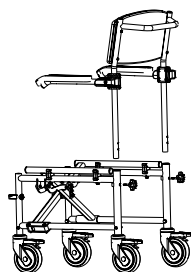

Fig.15

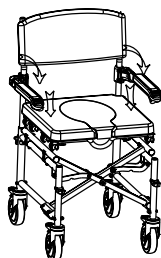

Fig.16

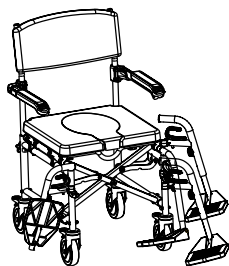

Fig.17

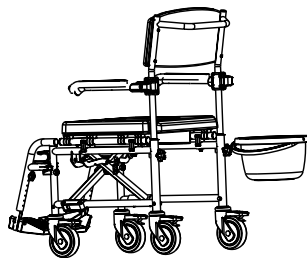

Fig.18

8.4 Disassembling

Follow the procedure described above in reverse.

9. BEFORE TO USE

- Always check the status of the mechanical parts in order to guarantee they are used in total safety for persons and environment.
- Check the proper assembly of the device with attention to the correct insertion and locking screws and nuts of the backrest and footrest.

10. PRECAUTIONS FOR USE

- The manufacturer and distributor are not responsible for any responsibility for the consequences of improper use of the product.
- Always help the patient with walking difficulties to position themselves on the seat.
- Do not use with patients who exceed the maximum weight shown on the label placed on the product frame.
- Avoid sudden movements during positioning.
- Be careful on wet floors, on wet or slippery surfaces, it could make difficult the patient positioning.
- Do not store the product outside. Periodically check the stability of the product and the correct fastening screws and the status of protections rubber.
- In case of doubt for the use, the adjustment or the maintenance of the product, please contact your dealer.
- Do not exceed the maximum load capacity for any reason.
- Assist always the patient during the handling operations.
- Don't skew the chair more than 10% without assistance.
- Block the wheels during patient transfer.
- Wheelchair has to be in a stable surface and wheels locked during user transfer.
- Before leaning or get up, be sure casters are in straight position and rear castors are blocked in order to avoid a turnover.
- Do not lean out of the backrest to avoid a turnover.
- Pay attention to your fingers during assembling, regulations or simply during the use.
- When using the self-propelled wheel, pay attention to your fingers.
- Keep the chair far from fire.
- Use always original accessories and spare parts.



WARNING! Do not exceed the maximum load capacity for any reason!

11. HOW TO USE

Use only the back handle to move the chair, never use other supports. Know your own capabilities and limitations in terms of strength and endurance before attempting to go up a ramp. Assistance is recommended when in slope higher than 10%. If you need to stop in a sloping surface, avoid abrupt movements. During the downhill, do not change suddenly the direction. Lift the chair up if necessary, using the main frame and not armrests or footrests.



WARNING! The patient must not put pressure on footrests when go up and down from the chair.

11.1 RS844

- Setting out to sit with your weight on the seat assembly. Do not sit by pushing on one side only;
- Leaning always on both arms to get up and keep your balance;
- In case of use of the chair by people with movement difficulties, help them always in the sitting or in getting up from the chair.

FOOTREST ADJUSTMENT

The footrests of shower and WC chair can be adjusted according to your needs:

- Unfasten the screw;
- Adjust the footrest height;
- Fasten the screw again. Check that both footrests are adjusted at the same height.

HEADREST ADJUSTMENT

The headrest can be easily adjusted in different positions. To make adjustments, unscrew the knobs on the headrest one at a time and adjust their position. Then tighten the knob firmly. Carry out the same operations also on the other knobs if necessary.

TILT ADJUSTMENT

To tilt the chair back, pull the lever installed on the push handle and push down.

To return the chair to its normal position, simply pull the lever installed on the push handle. The hydraulic pistons are designed to return to the starting position without the user applying any force.

11.2 RS846 - RS848

- Setting out to sit with your weight on the seat assembly. Do not sit by pushing on one side only;
- Leaning always on both arms to get up and keep your balance;
- In case of use of the chair by people with movement difficulties, help them always in the sitting or in getting up from the chair.

HEIGHT ADJUSTMENT

The backrest and the armrests can be adjusted together on two different heights. Unscrew and remove the knobs that lock the backrest to the seat and raise or lower the backrest as necessary. Finally insert and tighten the knobs again.

FOOTREST ADJUSTMENT

The footrests of shower and WC chair can be adjusted according to your needs:

- Unfasten the screw;
- Adjust the footrest height;
- Fasten the screw again. Check that both footrests are adjusted at the same height.

11.3 RS847

Use only the back handle to move the chair, never use other supports. Know your own capabilities and limitations in terms of strength and endurance before attempting to go up a ramp. Assistance is recommended when in slope higher than 10%. If you need to stop in a sloping surface, avoid abrupt movements. During the downhill, do not change suddenly the direction. Lift the chair up if necessary, using the main frame and not armrests or footrests.

**WARNING!**

The patient must not put pressure on footrests when go up and down from the chair.

BRAKES

You can brake the chair pushing the lever on each wheel. If you need to adjust the brake lever, you can unscrew the nut, move the clamp at the required position and then tighten again.

WC

Use the toilet when the wheelchair is completely blocked. To use the toilet take out the removable part of the seat using the handle on the front part. Take out the toilet using the handle.

HEIGHT ADJUSTMENT

The backrest and the armrests can be adjusted together on two different heights. Unscrew and remove the knobs that lock the backrest to the seat and raise or lower the backrest as necessary. Finally insert and tighten the knobs again.

FOOTREST ADJUSTMENT

The footrests of shower and WC chair can be adjusted according to your needs:

- Unfasten the screw;
- Adjust the footrest height;
- Fasten the screw again. Check that both footrests are adjusted at the same height.

12. MAINTENANCE

The MOPEDIA by MORETTI S.p.A. chairs need minimal maintenance and general care, but we suggest you to control regularly:

- Braking system: monthly.
- Cleaning parts (seat, backrest, armpad, wheels and so on) if necessary.
- Cleaning the upholstery of the seat as required.
- General check by qualified personnel every two years.

It is extremely important that the wheelchair is checked at the first use. In particular, please check that all screws and nuts are tight.

13. CLEANING AND SANITISATION

13.1 Cleaning

To clean the aid and the structure use a solution of alcohol and neutral soap (in equal parts) mixed with water.



WARNING! Do not use abrasive substances, acids, alcohol, chlorine-based cleaners, disinfectants and acetone when cleaning, because these substances cause the abrasion of the plastic surfaces and rusting of metal surfaces.

The manufacture company cannot be held responsible for the damage that is caused by using materials that could damage the product surface or corrosive chemicals during cleaning.

13.2 Disinfection

If you need to disinfect the product use a common disinfectant neutral detergent.















WARNING! Sanitising agents are corrosive. Avoid contact with the eyes and skin. Wear protective clothing, gloves, protective glasses and safety shoes. In case of accidental contact, rinse the affected part thoroughly using warm water and consult a doctor immediately.

14. CONDITIONS OF DISPOSAL

When disposing of the device never use the normal return systems of municipal solid waste. It is recommended instead to disposal through the joint municipal ecological islands for the expected operations of recycling the materials used.

15. TECHNICAL FEATURES

15.1 Dimensions and weight

Dimensions* and weight													
MEASURES IN CM													
RS844	98	40	102	78	54	40÷55	46	49	49	17 kg	12	12	
RS846	85	40	96÷98	73÷75	48÷55	40÷55	46	45÷48	49	14 kg	12	12	
RS847	101	40	96÷98	73÷75	50	40÷55	46	45÷48	51	17 kg	60	12	
RS848	85	40	96÷98	73÷75	50	40÷55	46	45÷48	49	15 kg	12	12	

*The dimension could be change $\pm 0.5\text{cm}$

15.2 Technical specifications

- Powder coated aluminum frame
- PU seat, armrest and back
- Folding armrests
- Removable WC bucket with cover
- Max User weight 136 Kg

16. WARRANTY

Moretti products are guaranteed from material or manufacturing faults for 2 years from the purchasing date, except possible exclusion or restriction as follows. The warranty shall not be applied in the possible damages caused by improper use, abuse or alteration, and the warranty will not be valid if the instructions for use are not strictly adhered to. The correct intended use is specified in this manual. Moretti is not responsible for consequent damages, personal injuries or whatever caused by or in relation to wrong installation or improper use.

Moretti warranty does not cover damages resulting from: natural disaster, not authorized maintenance or repairs, faults caused by problems on electricity supply (when necessary), use of spare parts not covered by Moretti, improper use, not authorized alteration, shipment damages (different from original Moretti shipment), or in case of insufficient maintenance as indicated in the manual.

The warranty doesn't cover components subject to wear and tear during the correct use of the device.

17. REPAIRING

Warranty repair

If a Moretti item presents material or manufacturing faults during the warranty period, Moretti will confirm with customer if the fault can be cover from warranty. Moretti, at its unquestionable

discretion, can repair or replace the item, by a Moretti dealer or to Moretti headquarters. Labor cost can be charged to Moretti if the repair is covered by warranty. A repair or a replacement doesn't extend the warranty.

Repair not cover by warranty

A product out of warranty can be sent after Moretti authorization. The labor and shipping costs for good out of warranty are to be paid by the customer or by the dealer. The repairs are guaranteed for 6 months from the good received.

Non defective device

The customer will be informed if, after the device return and examination, Moretti declares that the device is not faulty. In this case the good will be sent back to customer, the shipping charge will be to be paid by the customer.

18. SPARE PARTS

The original Moretti spare parts are guaranteed for 6 months from the receiving date.

19. EXEMPT CLAUSES

Moretti does not offer any other declaration, explicit or implicit warranty or conditions, including possible declarations, warranties or conditions of merchantability, fitness for a specific purpose, non infringement and non interference, all but what expressly specified in this warranty. Moretti does not guarantee the nonstop and faultless usage. The duration of possible implicit warranties which can be imposed by the law is limited by the warranty period, in the limits of law. Some states or countries don't allow limiting the implicit warranty or the exclusion or the limitation for accidental damages. In such countries, some of those exclusions or limitation may not be applied to the user. The present warranty may be modified without prior notification.



WARRANTY CERTIFICATE

Product _____

Purchased on (date) _____

Retailer _____

Address _____ Town/city _____

Sold to _____

Address _____ Town/city _____



Via Bruxelles, 3 - Meleto 52022 Cavriglia (Arezzo) Tel. +39 055 96 21 11

www.morettispa.com email: info@morettispa.com

MADE IN P.R.C.





MOPEDIA®

MA RS844-RS846-RS847-RS848 02 A_09-2020

SILLAS PARA DUCHA Y WC

MANUAL DE INSTRUCCIONES

ESPAÑOL

ÍNDICE

1. CÓDIGOS.....	PAG.3
2. INTRODUCCIÓN.....	pag.3
3. USO ESPECÍFICO.....	PAG.3
4. DECLARACIÓN DE CONFORMIDAD UE.....	PAG.3
5. ADVERTENCIAS GENERALES.....	PAG.4
6. SÍMBOLOS UTILIZADOS	PAG.4
7. DESCRIPCIÓN GENERAL.....	PAG.4
7.1 Vista y lista de las partes	pag. 4
8. MONTAJE/DESMONTAJE	PAG.5
8.1 Montaje RS844	pag. 5
8.2 Montaje RS846 - RS847	pag. 6
8.3 Montaje RS848	pag. 7
8.4 Desmontaje	pag. 7
9. ANTES DE CADA USO	PAG.7
10. ADVERTENCIAS PARA EL USO.....	PAG.7
11. MODO DE USO.....	PAG.8
11.1 RS844.....	pag. 8
11.2 RS846 - RS848	pag. 8
11.3 RS847	pag. 9
12. MANTENIMIENTO	PAG.9
13. LIMPIEZA Y DESINFECCIÓN.....	PAG.10
13.1 Limpieza	pag. 10
13.2 Desinfección	pag. 10
14. CONDICIONES DE ELIMINACIÓN GENERALES	PAG.10
15. CARACTERÍSTICAS TÉCNICAS	PAG.10
15.1 Medidas y peso	pag. 10
15.2 Especificaciones técnicas.....	pag. 10
16. GARANTÍA.....	PAG.11
17. REPARACIONES	PAG.11
18. REPUESTOS	PAG.11
19. CLÁUSULAS EXONERATIVAS.....	PAG.11

CE Dispositivo médico de clase I

REGLAMENTO UE 2017/745 DEL PARLAMENTO EUROPEO Y DEL CONSEJO
del 5 Abril 2017 sobre los dispositivos médicos.

1. CÓDIGOS

RS844 - Silla para ducha y WC con 4 ruedas basculante

RS846 - Silla para ducha y WC con 4 ruedas desmontable

RS847 - Silla para ducha y WC con empuje automático

RS848 - Silla para ducha y WC con 4 ruedas plegable

2. INTRODUCCIÓN

Gracias por elegir una silla para ducha y WC de la línea MOPEDIA by Moretti. Las sillas para ducha y WC MOPEDIA by Moretti han sido diseñadas y realizadas para satisfacer todas tus exigencias, con un uso práctico, correcto y seguro. Este manual contiene algunas sugerencias para el uso correcto del dispositivo y valiosos consejos para su seguridad. Se recomienda leer el manual completo detenidamente antes de utilizar la silla. En caso de dudas contacte con el distribuidor, que estará en condiciones de brindarle ayuda y consejos.

NOTA: Comprobar que ninguna de las partes del producto haya sufrido daños durante el transporte. En caso de daños, no utilizar el producto y contactar con el revendedor para más instrucciones.



¡ATENCIÓN!

- Está prohibido utilizar el producto con fines diferentes de aquel definido en este manual.
- Moretti S.p.A. declina toda responsabilidad por los daños provocados a causa de un uso incorrecto del dispositivo o por un uso diferente al indicado en el presente manual.
- El fabricante se reserva el derecho de aportar modificaciones al dispositivo y a este manual sin aviso previo, con propósitos de mejora.

3. USO ESPECÍFICO

La silla para ducha y WC MOPEDIA está destinada a personas con dificultades motoras. Puede utilizarse dentro de una ducha, para sustituir el WC y como soporte para el lavado.

4. DECLARACIÓN DE CONFORMIDAD UE

MORETTI S.p.A. declara bajo su exclusiva responsabilidad que los productos fabricados e introducidos en el mercado por la misma y que forman parte de la línea SILLAS DE RUEDAS PARA DUCHA son conformes con las disposiciones aplicables del Reglamento 2017/745 sobre los DISPOSITIVOS MÉDICOS del 5 abril 2017.

Para ello, MORETTI S.p.A. garantiza y declara bajo su exclusiva responsabilidad los siguientes puntos:

- 1) Los productos en cuestión satisfacen los requisitos generales de seguridad y prestación requeridos por el Anexo I del Reglamento 2017/754 de conformidad con las prescripciones del Anexo IV del mismo.
- 2) Los productos en cuestión NO SON INSTRUMENTOS DE MEDICIÓN.
- 3) Los productos en cuestión NO ESTÁN DESTINADOS A INVESTIGACIONES CLÍNICAS.
- 4) Los productos en cuestión se comercializan en presentación NO ESTÉRIL.
- 5) Los productos en cuestión deben considerarse de clase I de conformidad con las prescripciones del Anexo VII del mismo Reglamento.
- 6) MORETTI S.p.A. mantiene y pone a disposición de las Autoridades Competentes por al menos 10 años de la fecha de fabricación del último lote, la documentación técnica que comprueba la conformidad con el Reglamento 2017/745.

NOTA: Los códigos completos de los productos, el código de registraci3n del Fabricante (SRN), el c3digo UDI-DI de base y eventuales referencias a normas utilizadas se encuentran en la Declaraci3n de Conformidad UE que MORETTI SPA emite y mete a disposici3n a trav3s de sus canales.

5. ADVERTENCIAS GENERALES



¡ATENCIÓN!

Prestar siempre mucha atención a la presencia de partes móviles que podrían enganchar las manos y causar lesiones personales.

- Para el uso correcto del producto, leer atentamente el presente manual.
- Para el uso correcto del producto, consultar al médico o terapeuta.
- Mantener el producto embalado lejos de cualquier fuente de calor, ya que el embalaje es de cartón.
- La vida útil del dispositivo depende del desgaste de las partes no reparables o sustituibles.
- Prestar atención especialmente si hay niños presentes.
- El usuario y/o el paciente tendrá que señalar al fabricante y al Autoridad competente del Estado miembro en el cual el usuario/paciente está establecido cualquier incidencia grave que se verifique en relación al dispositivo.

6. SÍMBOLOS UTILIZADOS



Código producto



Identificación unívoca del dispositivo



Leer el manual de instrucciones



Condiciones de eliminación



Lote de producción



Dispositivo médico



Marca CE



Fabricante

7. DESCRIPCIÓN GENERAL

7.1 Vista y lista de las partes

RS844 Silla para ducha y WC con 4 ruedas basculante (Fig.1)



Fig.1

1. Bastidor - 1 un.
2. Respaldo con brazos - 1 un.
3. Ruedas pivotantes sin freno - 2 un.
4. Ruedas pivotantes con freno - 2 un.
5. Reposacabezas - 1 un.
6. Estribos reposapiés - 2 un.
7. Asiento - 1 un.
8. Tapón asiento - 1 un.
9. Cubo para WC - 1 un.

RS846 Silla para ducha y WC con 4 ruedas desmontable (Fig.2)



Fig.2

1. Bastidor lado derecho - 1 un.
2. Bastidor lado izquierdo - 1 un.
3. Tubos de conexión - 2 un.
4. Respaldo con brazos - 1 un.
5. Estribos reposapiés - 2 un.
6. Asiento - 1 un.
7. Tapón asiento - 1 un.
8. Cubo para WC - 1 un.

RS847 Silla para ducha y WC con empuje automático (Fig.3)



Fig.3

1. Bastidor lado derecho - 1 un.
2. Bastidor lado izquierdo - 1 un.
3. Tubos de conexión - 2 un.
4. Respaldo con brazos - 1 un.
5. Estribos reposapiés - 2 un.
6. Asiento - 1 un.
7. Tapón asiento - 1 un.
8. Cubo para WC - 1 un.

RS848 Silla para ducha y WC con 4 ruedas plegable (Fig.4)



Fig.4

1. Bastidor plegable - 1 un.
2. Respaldo con brazos - 1 un.
3. Estribos reposapiés - 2 un.
4. Asiento - 1 un.
5. Tapón asiento - 1 un.
6. Cubo para WC - 1 un.

8. MONTAJE/DESMONTAJE

8.1 Montaje RS844

Para el ensamblaje de la silla, realizar estas operaciones:

- Instalar las 4 ruedas en el bastidor utilizando el kit de tornillos y la llave suministrados. Las ruedas con freno se deben instalar en la parte posterior del bastidor (Fig.5);
- Colocar el respaldo en el interior de los orificios del bastidor de la carrocería y fijarlo mediante los dos pomos de fijación (Fig.6);
- Poner el reposacabezas en el soporte ya instalado sobre el tirador de empuje y apretar el soporte (Fig.6);
- Poner el asiento sobre el bastidor de la carrocería, presionar hacia abajo para fijarlo en posición y añadir la tapa (Fig.7);
- Añadir los estribos lateralmente y girarlos hacia delante hasta bloquearlos (Fig.8);
- Colocar el balde por el lado posterior de la silla haciéndolo desplazarse por las guías.

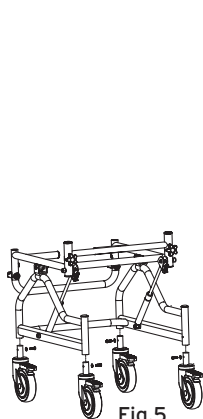

Fig.5

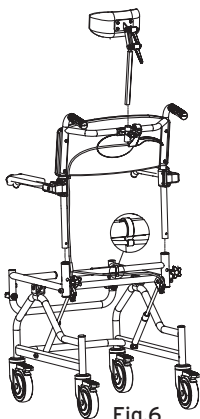

Fig.6

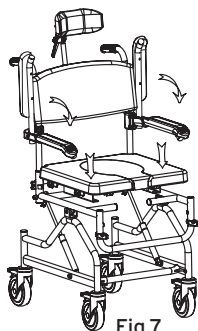

Fig.7

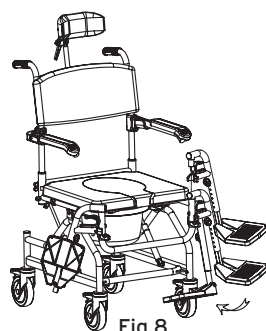
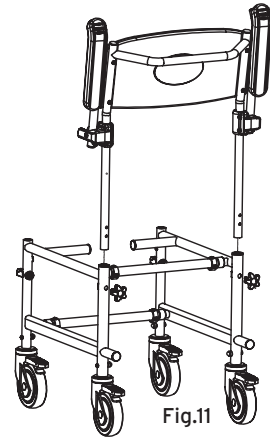
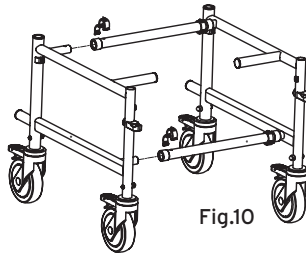
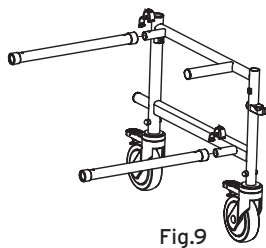

Fig.8

8.2 Montaje RS846 - RS847

Para el ensamblaje de la silla, realizar estas operaciones:

- Colocar los tubos de fijación sobre el bastidor, lado izquierdo o derecho, alinear los orificios e introducir los C-clip como muestra la Fig.9;
- Conectar la parte recién ensamblada al otro lado del bastidor por medio de los dos tubos de fijación y de otros dos C-clip como se indicó en el punto anterior (Fig.10);
- Colocar el respaldo en el interior de los orificios del bastidor de la carrocería y fijarlo mediante los dos pomos de fijación (Fig.11);



Imágenes ilustrativas

- Poner el asiento sobre el bastidor de la carrocería, presionar hacia abajo para fijarlo en posición y añadir la tapa (Fig.12);
- Añadir los estribos lateralmente y girarlos hacia delante hasta bloquearlos (Fig.13);
- Colocar el balde por el lado posterior de la silla para haciéndolo desplazar por las guías (Fig.14).

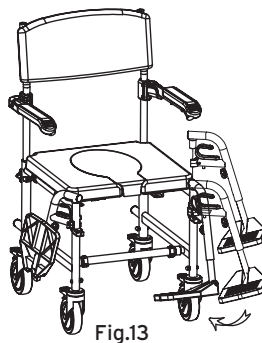
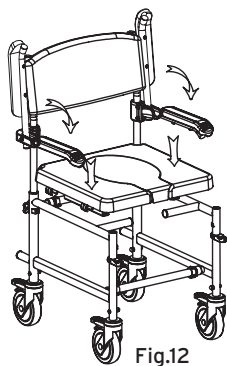

Imágenes ilustrativas

8.3 Montaje RS848

Para el ensamblaje de la silla, realizar estas operaciones:

- Abrir el bastidor;
- Colocar el respaldo en el interior de los orificios del bastidor de la carrocería y fijarlo mediante los dos pomos de fijación (Fig.15);
- Poner el asiento sobre el bastidor de la carrocería, presionar hacia abajo para fijarlo en posición y añadir la tapa (Fig.16);
- Añadir los estribos lateralmente y girarlos hacia delante hasta bloquearlos (Fig.17);
- Colocar el balde por el lado posterior de la silla para haciéndolo desplazar por las guías (Fig.18).

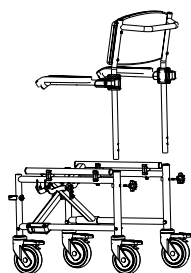

Fig.15

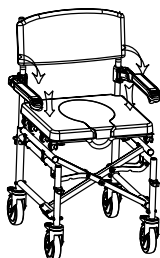

Fig.16

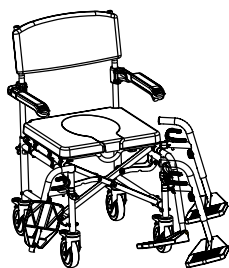

Fig.17

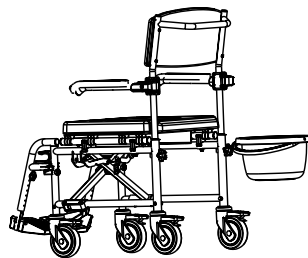

Fig.18

8.4 Desmontaje

Ejecutar la secuencia inversa al procedimiento que se acaba de describir.

9. ANTES DE CADA USO

- Verificar siempre el desgaste de las partes mecánicas para garantizar el uso seguro del dispositivo.
- Verificar el correcto ensamblaje del dispositivo prestando atención a la correcta colocación y bloqueo de los pomos.

10. ADVERTENCIAS PARA EL USO

- El fabricante y el distribuidor se eximen de cualquier responsabilidad en caso de consecuencias derivadas del uso inadecuado del producto.
- Ayudar al paciente con dificultades de locomoción a sentarse en el asiento.
- No utilizar el producto con pacientes que superen el peso máximo indicado en la etiqueta aplicada a la estructura.
- Evitar movimientos bruscos durante el emplazamiento.
- Prestar atención al pavimento mojado, húmedo o resbaladizo: podría dificultar el emplazamiento del paciente.
- No dejar el producto a la intemperie. Verificar periódicamente la estabilidad del producto, la correcta fijación de los tornillos y el estado de las protecciones de goma.
- En caso de dudas sobre el uso, la regulación o el mantenimiento, contactar con el revendedor.
- No superar por ningún motivo la capacidad máxima admitida.
- Asistir siempre al enfermo durante las operaciones de desplazamiento.
- No inclinar la silla más del 10% sin la asistencia de un acompañante.
- Bloquear completamente las ruedas de la silla cada vez que se deba transferir al paciente.
- Antes de transferir al paciente de la silla o a la silla, asegurarse de que ésta se encuentre sobre una superficie plana y estable y con las ruedas bloqueadas.
- Antes de inclinarse hacia delante o de levantarse de la silla, asegurarse de que las ruedas delanteras estén derechas y las traseras estén bloqueadas, para evitar un posible vuelco.
- Para evitar un posible vuelco, no sobresalir del lado posterior de la silla superando el respaldo.

- Durante el montaje y la regulación de estribos, respaldo y soportes para las piernas, y durante el uso de la silla, prestar la máxima atención para evitar aplastamientos accidentales de los dedos.
- Si se utiliza la silla con empuje automático, prestar atención para no introducir accidentalmente los dedos entre los radios de las ruedas traseras.
- Mantener la silla lejos de fuentes de calor directas.
- En caso de reparación, utilizar sólo repuestos y accesorios originales.



¡ATENCIÓN! No superar por ningún motivo la capacidad máxima admitida.

11. MODO DE USO

Para empujar la silla para ducha y WC, utilizar sólo el tirador posterior; no empujar ejerciendo presión sobre otras partes. Antes de desplazarse sobre una superficie inclinada, cerciorarse de las capacidades y de los límites propios. Consultar las técnicas de movimiento con personal cualificado. De todas maneras se recomienda asistencia para los desplazamientos sobre pendientes superiores al 10%. Si es necesario detenerse sobre una superficie inclinada, evitar movimientos bruscos. Para ralentizar en una bajada, no utilizar los frenos de las ruedas. No cambiar bruscamente la dirección en bajada. Para subir y bajar escaleras, hacerse ayudar por una persona bloqueando los frenos de la silla. Si dos personas levantan la silla, evitar sujetarla por puntos peligrosos para el paciente, como los estribos y los brazos; utilizar sólo el bastidor y las empuñaduras posteriores.



¡ATENCIÓN! No ejercer presión sobre los reposapiés al subir o bajar de la silla.

11.1 RS844

- Sentarse distribuyendo el peso sobre todo el asiento. No sentarse empujando sólo sobre un lado;
- Apoyarse siempre sobre ambos brazos para levantarse y mantener el equilibrio;
- En caso de uso de la silla por personas con dificultades motoras, ayudarles a sentarse y a levantarse de la silla.

REGULACIÓN DE LOS ESTRIBOS

Los estribos de la silla se pueden regular a la altura deseada:

- Aflojar el pomo de regulación;
- Regular el estribo a la altura necesaria;
- Apretar bien el pomo. Comprobar siempre que los dos estribos queden a la misma altura.

REGULACIÓN DEL REPOSACABEZAS

El reposacabezas se puede regular fácilmente en varias posiciones. Para las regulaciones, desenroscar uno a la vez los pomos situados sobre el reposacabezas y ajustar la posición. Apretar bien los pomos. Realizar las mismas operaciones con todos los pomos si es necesario.

REGULACIÓN DE LA INCLINACIÓN

Para inclinar la silla hacia atrás, tirar de la palanca instalada sobre el tirador de empuje y empujar hacia abajo.

Para llevar la silla a la posición normal es suficiente tirar de la palanca instalada sobre el tirador de empuje. Los pistones hidráulicos están diseñados para regresar a la posición inicial sin que el usuario tenga que ejercer fuerza.

11.2 RS846 - RS848

- Sentarse distribuyendo el peso sobre todo el asiento. No sentarse empujando sólo sobre un lado;
- Apoyarse siempre sobre ambos brazos para levantarse y mantener el equilibrio;
- En caso de uso de la silla por personas con dificultades motoras, ayudarles a sentarse y a levantarse de la silla.

REGULACIÓN DE LA ALTURA

El respaldo y los brazos se pueden regular juntos a dos alturas diferentes. Desenroscar y quitar los pomos que bloquean el respaldo al asiento y levantar o bajar el respaldo según las necesidades. Introducir y enroscar nuevamente los pomos.

REGULACIÓN DE LOS ESTRIBOS

Los estribos de la silla se pueden regular a la altura deseada:

- Aflojar el pomo de regulación;
- Regular el estribo a la altura necesaria;
- Apretar bien el pomo. Comprobar siempre que los dos estribos queden a la misma altura.

11.3 RS847

Para empujar la silla, utilizar sólo el tirador posterior; no empujar ejerciendo presión sobre otras partes. Antes de desplazarse sobre una superficie inclinada, cerciorarse de las capacidades y de los límites propios. Consultar las técnicas de movimiento con personal cualificado. De todas maneras se recomienda asistencia para los desplazamientos sobre pendientes superiores al 10%. Si es necesario detenerse sobre una superficie inclinada, evitar movimientos bruscos. Para ralentizar en una bajada, no utilizar los frenos de las ruedas. No cambiar bruscamente la dirección en bajada. Si dos personas levantan la silla, evitar sujetarla por puntos peligrosos para el paciente, como los estribos y los brazos; utilizar sólo el bastidor y las empuñaduras posteriores.



¡ATENCIÓN!

El paciente no debe ejercer presión sobre los reposapiés para bajar y subir de la silla.

FRENOS

La palanca del freno de las ruedas posteriores podría necesitar regulación. En este caso, regular los frenos aflojando la tuerca de bloqueo y desplazar la mordaza hacia delante o hacia atrás según las necesidades. Terminada la regulación, fijar bien la tuerca de bloqueo.

WC

Utilizar el WC con la silla totalmente frenada. Para el uso del WC, extraer la parte del asiento amovible y extraer el balde de la parte posterior, aferrándolo por la empuñadura.

REGULACIÓN DE LA ALTURA

El respaldo y los brazos se pueden regular juntos a dos alturas diferentes. Desenroscar y quitar los pomos que bloquean el respaldo al asiento y levantar o bajar el respaldo según las necesidades. Introducir y enroscar nuevamente los pomos.

REGULACIÓN DE LOS ESTRIBOS

Los estribos de la silla se pueden regular a la altura deseada:

- Aflojar el pomo de regulación;
- Regular el estribo a la altura necesaria;
- Apretar bien el pomo. Comprobar siempre que los dos estribos queden a la misma altura.

12. MANTENIMIENTO

La silla para ducha y WC de la línea MOPEDIA by MORETTI requiere poco mantenimiento. A continuación se indican los controles a realizar periódicamente.

- Control de los frenos: mensual.
- Limpieza de las partes (asiento, respaldo, brazos, ruedas, etc.): cuando sea necesario.
- Lubricación de pernos y partes cilíndricas: mensual.

Es fundamental que todas las partes de la silla para ducha y WC sean totalmente controladas al primer uso; los tornillos y las tuercas deben estar bien apretados.

13. LIMPIEZA Y DESINFECCIÓN

13.1 Limpieza

Para limpiar el producto utilizar exclusivamente un paño embebido en agua y secar con un paño limpio y seco, o con agua tibia y jabón neutro.



¡ATENCIÓN! No utilizar sustancias abrasivas, ácidos, alcohol, detergentes a base de cloro, desinfectantes o acetona, ya que estas sustancias provocan la abrasión de las partes de plástico y la oxidación de las superficies metálicas.

El fabricante no se hará responsable de daños causados por el uso de materiales que puedan deteriorar la superficie del producto o sustancias químicas corrosivas empleadas durante la limpieza.

13.2 Desinfección

Si es necesario, desinfectar el producto con un detergente desinfectante delicado.

Para el asiento y el respaldo utilizar una esponja humedecida y jabón neutro. El WC se debe limpiar y desinfectar regularmente con un desinfectante común para baño.















¡ATENCIÓN! No utilizar sustancias abrasivas, ácidos, alcohol, detergentes a base de cloro, desinfectantes o acetona, ya que estas sustancias provocan la abrasión de las partes de plástico y la oxidación de las superficies metálicas.

14. CONDICIONES DE ELIMINACIÓN GENERALES

No eliminar el producto junto con los desechos sólidos urbanos. Para la eliminación del producto, entregarlo en una isla ecológica municipal en vistas del posterior reciclado de los materiales.

15. CARACTERÍSTICAS TÉCNICAS

15.1 Medidas y peso

Medidas* y peso												
Medidas en cm												
RS844	98	40	102	78	54	40+55	46	49	49	17 kg	12	12
RS846	85	40	96÷98	73÷75	48+55	540+55	46	45÷48	49	14 kg	12	12
RS847	101	40	96÷98	73÷75	50	40+55	46	45÷48	51	17 kg	60	12
RS848	85	40	96÷98	73÷75	50	40+55	46	45÷48	49	15 kg	12	12

* Las medidas pueden variar en $\pm 0,5$ cm

15.2 Especificaciones técnicas

- Bastidor de aluminio pintado
- Asiento, brazo y respaldo de PU
- Brazos abatibles
- WC desmontable con tapón
- Capacidad máx. 136 kg

16. GARANTÍA

Todos los productos Moretti están garantizados contra defectos de material o de fabricación durante 2 (dos) años desde la fecha de venta del producto, sin perjuicio de eventuales exclusiones y de las limitaciones especificadas a continuación. La garantía no se aplica en caso de uso inadecuado, abuso o modificación del producto o incumplimiento de las instrucciones de uso. El uso previsto para el producto se explica en el manual de uso. Moretti no se hace responsable de daños, lesiones personales u otras consecuencias derivadas de errores de instalación y de un uso del producto no conforme a las instrucciones de los manuales de instalación, montaje y uso. Moretti no garantiza los productos Moretti contra daños o defectos en las siguientes condiciones: calamidades naturales, operaciones de mantenimiento o reparación no autorizadas, daños derivados de problemas de alimentación eléctrica (si está prevista), uso de partes o componentes no suministrados por Moretti, incumplimiento de las pautas e instrucciones de uso, modificaciones no autorizadas, daños ocasionados durante el transporte (fuera del envío original de Moretti), u omisión del mantenimiento indicado en el manual. La garantía no cubre los componentes de desgaste si el daño es imputable al uso normal del producto.

17. REPARACIONES

Reparación en garantía

Si un producto Moretti presenta defectos de material o de fabricación durante el período de garantía, Moretti evaluará con el cliente si el defecto del producto está cubierto por la garantía. Moretti a su discreción puede sustituir o reparar el artículo en garantía en la dirección de un revendedor Moretti especificado o en su propia sede. Los costes de mano de obra para la reparación del producto pueden estar a cargo de Moretti si se determina que la reparación está cubierta por la garantía. Una reparación o sustitución no renueva ni prorroga la garantía.

Reparación de un producto no cubierto por la garantía

Un producto no cubierto por la garantía podrá ser devuelto para la reparación sólo con la autorización previa del servicio Clientes de Moretti. Los costes de mano de obra y envío relativos a una reparación no cubierta por la garantía estarán totalmente a cargo del cliente o del revendedor. Las reparaciones de productos no cubiertos por la garantía tienen una garantía de 6 (seis) meses desde la fecha de entrega del producto reparado.

Productos no defectuosos

Tras la evaluación y la prueba de un producto devuelto, Moretti notificará al cliente en el caso de que el producto no resulte defectuoso. El producto será devuelto al cliente y estarán a su cargo los costes de devolución.

18. REPUESTOS

Los repuestos originales Moretti tienen una garantía de 6 (seis) meses desde la fecha de entrega del repuesto.

19. CLÁUSULAS EXONERATIVAS

Más allá de las especificaciones de esta garantía y dentro de los límites de ley, Moretti no ofrece ninguna otra declaración, garantía o condición expresa o implícita con respecto a la aptitud para la comercialización, la idoneidad para fines particulares, la no-violación y la no-interferencia. Moretti no garantiza que el uso del producto Moretti no pueda presentar interrupciones o errores. La duración de eventuales garantías implícitas que puedan ser impuestas por normas de ley se limita al período de garantía conforme a los límites de ley. Algunos estados o países no permiten limitaciones de la duración de la garantía implícita o la exclusión o limitación de daños accidentales o indirectos en relación con productos para los consumidores. En dichos estados y países, algunas exclusiones o limitaciones de esta garantía podrían no aplicarse al usuario. La presente garantía está sujeta a variaciones sin aviso previo.



CERTIFICADO DE GARANTÍA

ESPAÑOL

Producto _____

Fecha de compra _____

Distribuidor _____

Calle _____ Localidad _____

Vendido a _____

Calle _____ Localidad _____



MORETTI S.P.A.

Via Bruxelles, 3 - Melegnano 20122 Cavriaglia (Arezzo) Tel. +39 055 96 21 11

www.morettispa.com email: info@morettispa.com

MADE IN P.R.C.





MOPEDIA®

MA R5844-R5846-R5847-R5848 02 A_PT_09-2020

CADEIRAS DE BANHO E SANITÁRIA

MANUAL DE INSTRUÇÕES

PORTUGUÊS

ÍNDICE

1 CÓDIGOS.....	PAG.3
2. INTRODUÇÃO	PAG.3
3. UTILIZAÇÃO PREVISTA.....	PAG.3
4. DECLARAÇÃO DE CONFORMIDADE UE	PAG.3
5. AVISOS GERAIS	PAG.4
6. SIMBOLOGIA UTILIZADA	PAG.4
7. DESCRIÇÃO GERAL	PAG.4
7.1 Vista e lista das peças	pag. 4
8. MONTAGEM/DESMONTAGEM.....	PAG.5
8.1 Montagem RS844.....	pag. 5
8.2 Montagem RS846 - RS847	pag. 6
8.3 Montagem RS848.....	pag. 7
8.4 Desmontagem.....	pag. 7
9. ANTES DA UTILIZAÇÃO	PAG.7
10. AVISOS DE UTILIZAÇÃO.....	PAG.7
11. MODO DE UTILIZAÇÃO.....	PAG.8
11.1 RS844.....	pag. 8
11.2 RS846 - RS848	pag. 8
11.3 RS847	pag. 9
12. MANUTENÇÃO	PAG.9
13. LIMPEZA E DESINFEÇÃO.....	PAG.10
13.1 Limpeza	pag. 10
13.2 Desinfecção	pag. 10
14. CONDIÇÕES GERAIS DE ELIMINAÇÃO	PAG.10
15. CARACTERÍSTICAS TÉCNICAS	PAG.10
15.1 Dimensões e peso.....	pag. 10
15.2 Especificações técnicas.....	pag. 10
16. GARANTIA.....	PAG.11
17. REPARAÇÕES	PAG.11
18. PEÇAS DE REPOSIÇÃO	PAG.11
19. CLÁUSULAS DE EXONERAÇÃO	PAG.11

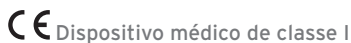

REGULAMENTO (UE) 2017/745 DO PARLAMENTO EUROPEU E DO CONSELHO,
de 5 de abril de 2017 relativo aos dispositivos médicos

1 CÓDIGOS

RS844 - Cadeira de banho e sanitária com 4 rodas basculante

RS846 - Cadeira de banho e sanitária com 4 rodas desmontável

RS847 - Cadeira de banho e sanitária de autopropulsão

RS848 - Cadeira de banho e sanitária com 4 rodas dobrável

2. INTRODUÇÃO

Obrigado por ter escolhido uma cadeira de banho e sanitária da linha MOPEDIA by Moretti. As cadeiras de banho e sanitárias MOPEDIA by Moretti foram concebidas e fabricadas para satisfazer todas as suas necessidades e para uma utilização prática, correta e segura. Este manual contém pequenas sugestões para uma utilização correta do dispositivo escolhido por si e conselhos preciosos para a sua segurança. Antes de utilizar a cadeira adquirida, é aconselhável ler com atenção o presente manual na íntegra. Em caso de dúvidas, queira contactar o revendedor, que o saberá ajudar e aconselhar corretamente.

NOTA: certifique-se de que nenhuma parte do produto sofreu danos durante o transporte. Em caso de danos, não utilize o produto e contacte o revendedor para obter instruções.

ATENÇÃO!



- É proibido utilizar este dispositivo para fins diferentes dos definidos no manual.
- A Moretti S.p.A. não se responsabiliza por danos resultantes do uso indevido do dispositivo ou de uma utilização diferente da indicada no presente manual.
- O fabricante reserva-se o direito de efetuar alterações no dispositivo e no seguinte manual sem aviso prévio, para melhorar as suas características.

3. UTILIZAÇÃO PREVISTA

A cadeira de banho e sanitária MOPEDIA destina-se a pessoas com dificuldades motoras. Pode ser utilizada dentro de um chuveiro como substituição da sanita e como suporte para tomar banho.

4. DECLARAÇÃO DE CONFORMIDADE UE

A MORETTI SpA declara, sob a sua exclusiva responsabilidade, que os produtos fabricados e comercializados pela MORETTI SpA e fazendo parte da família de CADEIRAS PARA BANHO estão em conformidade com as disposições aplicáveis do Regulamento 2017/745, de 5 de abril de 2017, relativo a DISPOSITIVOS MÉDICOS.

Para o efeito, a MORETTI SpA garante e declara, sob a sua exclusiva responsabilidade, o seguinte:

1. Os dispositivos em objeto satisfazem os requisitos gerais de segurança e desempenho do anexo I do Regulamento 2017/745, conforme previsto no anexo IV do regulamento supracitado.
2. Os dispositivos em objeto NÃO SÃO INSTRUMENTOS DE MEDIÇÃO.
3. Os dispositivos em objeto NÃO SE DESTINAM A ESTUDOS CLÍNICOS.
4. Os dispositivos em objeto são comercializados em embalagens NÃO ESTÉREIS.
5. Os dispositivos em objeto devem ser considerados como pertencendo à classe I, em conformidade com as disposições do anexo VIII do regulamento supracitado.
6. A MORETTI SpA conserva e coloca à disposição das autoridades competentes, durante um prazo mínimo de 10 anos a partir da data de fabrico do último lote, a documentação técnica que comprova a conformidade com o Regulamento 2017/745.

NOTA: Os códigos completos do produto, o código de registo do fabricante (SRN), o código UDI-DI de base e eventuais referências às normas utilizadas são indicados na Declaração de Conformidade UE emitida pela MORETTI SPA e disponibilizada através dos canais apropriados.

5. AVISOS GERAIS



ATENÇÃO!

Preste sempre muita atenção à presença de peças móveis que possam causar entalamento de membros e lesões pessoais.

- Para uma utilização correta do dispositivo, consulte o com atenção o seguinte manual.
- Para uma utilização correta do dispositivo, consulte sempre o seu médico ou terapeuta.
- Mantenha o produto embalado afastado de qualquer fonte de calor, pois a embalagem é de cartão.
- A vida útil do dispositivo é determinada pelo desgaste das peças que não podem ser reparadas e/ou substituídas.
- Preste sempre muita atenção à presença de crianças.
- O utilizador e/ou o paciente deve informar o fabricante e a autoridade competente do estado-membro onde se encontra sobre qualquer acidente grave que ocorra com o dispositivo.

6. SIMBOLOGIA UTILIZADA



Código do produto



Lote de produção



Identificador exclusivo do dispositivo



Dispositivo médico



Ler o manual de instruções



Marca CE



Condições de eliminação



Fabricante

7. DESCRIÇÃO GERAL

7.1 Vista e lista das peças

RS844 Cadeira de banho e sanitária com 4 rodas basculante (fig.1)



Fig.1

1. Estrutura - 1 pç.
2. Costas com apoios de braços - 1 pç.
3. Rodas rotativas sem travão - 2 pçs.
4. Rodas rotativas com travão - 2 pçs.
5. Apoio da cabeça - 1 pç.
6. Apoios de pés - 2 pçs.
7. Assento - 1 pç.
8. Tampa do assento - 1 pç.
9. Balde sanitário - 1 pç.

RS846 Cadeira de banho e sanitária com 4 rodas desmontável (fig.2)



Fig.2

1. Estrutura lado direito - 1 pç.
2. Estrutura lado esquerdo - 1 pç.
3. Tubos de ligação - 2 pçs.
4. Costas com apoios de braços - 1 pç.
5. Apoios de pés - 2 pçs.
6. Assento - 1 pç.
7. Tampa do assento - 1 pç.
8. Balde sanitário - 1 pç.

RS847 Cadeira de banho e sanitária de autopropulsão (fig.3)



Fig.3

1. Estrutura lado direito - 1 pç.
2. Estrutura lado esquerdo - 1 pç.
3. Tubos de ligação - 2 pçs.
4. Costas com apoios de braços - 1 pç.
5. Apoios de pés - 2 pçs.
6. Assento - 1 pç.
7. Tampa do assento - 1 pç.
8. Balde sanitário - 1 pç.

RS848 Cadeira de banho e sanitária com 4 rodas dobrável (fig.4)



Fig.4

1. Estrutura dobrável - 1 pç.
2. Costas com apoios de braços - 1 pç.
3. Apoios de pés - 2 pçs.
4. Assento - 1 pç.
5. Tampa do assento - 1 pç.
6. Balde sanitário - 1 pç.

8. MONTAGEM/DESMONTAGEM

8.1 Montagem RS844

Para concluir a montagem da cadeira, efetue as seguintes operações:

- Instale as 4 rodas na estrutura utilizando o kit de parafusos e a chave fornecidos. As rodas com travão devem ser instaladas na parte posterior da estrutura (fig.5);
- Insira as costas no interior dos furos da estrutura da cadeira de rodas e fixe-as com os dois manípulos de fixação (fig.6);
- Insira o apoio da cabeça no suporte já instalado no punho de empurrar e aperte o suporte (fig.6);
- Coloque o assento na estrutura da cadeira de rodas e carregue para baixo para fixar a sua posição, de seguida, adicione a tampa (fig.7);
- Adicione os apoios de pés dos lados e rode-os para a frente até bloquearem (fig.8);
- Introduza o balde pela parte de trás da cadeira de banho, fazendo-o deslizar nas guias.

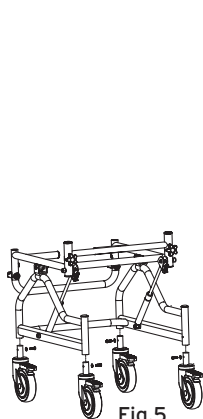

Fig.5

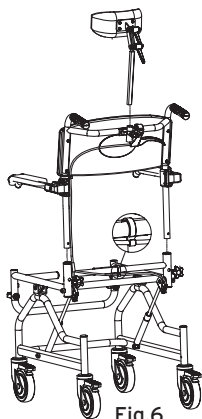

Fig.6

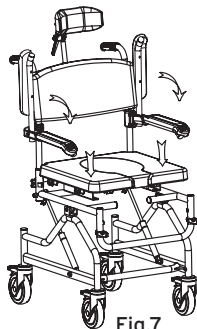

Fig.7

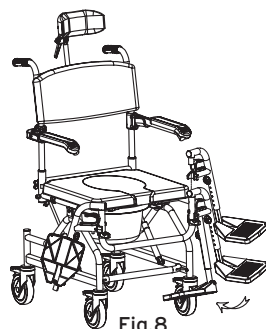

Fig.8

8.2 Montagem RS846 - RS847

Para concluir a montagem da cadeira, efetue as seguintes operações:

- Introduza os tubos de fixação na estrutura do lado esquerdo ou direito, linhe os furos e insira as molas em C, conforme ilustrado na fig.9;
- Encaixe a parte que acabou de montar no outro lado da estrutura utilizando os mesmos dois tubos de fixação e mais duas molas em C, conforme descrito no ponto anterior (fig.10);
- Insira as costas no interior dos furos da estrutura da cadeira de rodas e fixe-as com os dois manípulos de fixação (fig.11);

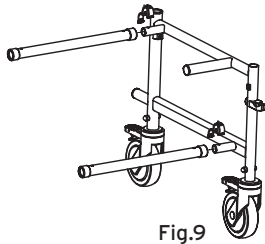

Fig.9

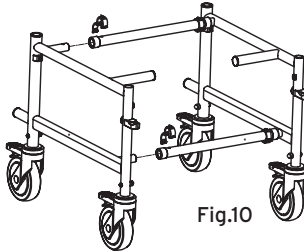

Fig.10

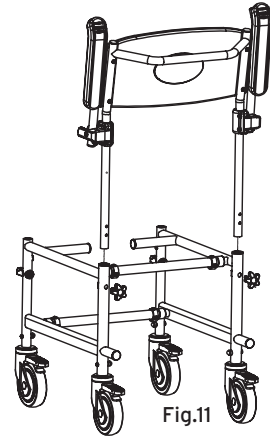

Fig.11

Imagens para fins ilustrativos

- Coloque o assento na estrutura da cadeira de rodas e carregue para baixo para fixar a sua posição, de seguida, adicione a tampa (fig.12);
- Adicione os apoios de pés dos lados e rode-os para a frente até bloquearem (fig.13);
- Introduza o balde pela parte de trás da cadeira, fazendo-o deslizar nas guias (fig.14).

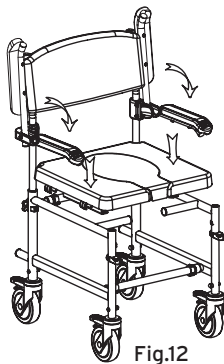

Fig.12

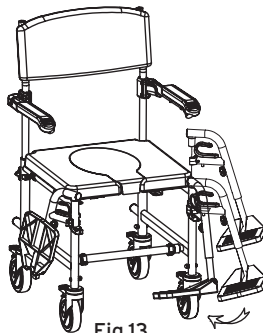

Fig.13

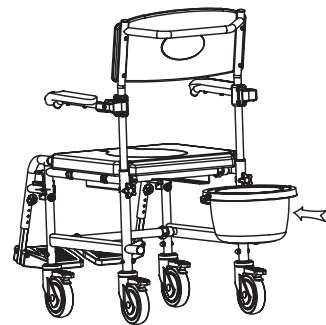

Fig.14

Imagens para fins ilustrativos

8.3 Montagem RS848

Para concluir a montagem da cadeira, efetue as seguintes operações:

- Abra a estrutura;
- Insira as costas no interior dos furos da estrutura da cadeira de rodas e fixe-as com os dois manípulos de fixação (fig.15);
- Coloque o assento na estrutura da cadeira de rodas e carregue para baixo para fixar a sua posição, de seguida, adicione a tampa (fig.16);
- Adicione os apoios de pés dos lados e rode-os para a frente até bloquearem (fig.17);
- Introduza o balde pela parte de trás da cadeira, fazendo-o deslizar nas guias (fig.18).

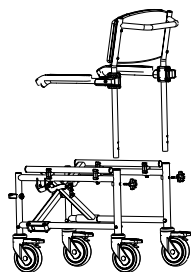

Fig.15

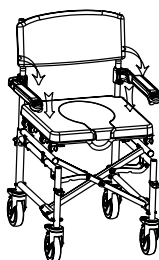

Fig.16

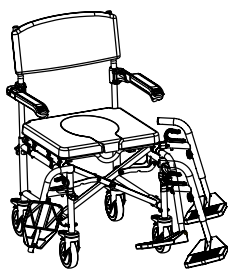

Fig.17

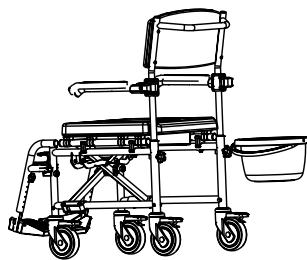

Fig.18

8.4 Desmontagem

Efetue o procedimento descrito no sentido inverso.

9. ANTES DA UTILIZAÇÃO

- Certifique-se de que as peças mecânicas não apresentam vestígios de desgaste, para garantir a utilização do dispositivo em total segurança para pessoas e objetos.
- Certifique-se da montagem correta do dispositivo, com particular atenção para a introdução correta e o bloqueio dos volantes.

10. AVISOS DE UTILIZAÇÃO

- O fabricante e o distribuidor não assumem qualquer responsabilidade por consequências decorrentes de um uso indevido do produto.
- Ajude sempre o paciente com dificuldades de locomoção a posicionar-se na cadeira.
- Não utilize com pacientes que excedam o peso máximo indicado na etiqueta do produto colocada na estrutura do auxiliar.
- Evite movimentos bruscos durante o posicionamento.
- Preste atenção a pavimentos molhados, húmidos ou escorregadios, pois podem dificultar o posicionamento do paciente.
- Não conserve o produto no exterior. Verifique periodicamente a estabilidade do produto, fixação correta dos parafusos e o estado das proteções de borracha.
- Em caso de dúvidas sobre a utilização, a regulação ou a manutenção do produto, contacte o revendedor.
- Não exceda em circunstância alguma a capacidade máxima permitida.
- Ajude sempre o paciente durante as operações de movimentação.
- Não incline a cadeira mais de 10% sem a assistência de um acompanhante.
- Trave completamente as rodas da cadeira sempre que o paciente for transferido.
- Antes de transferir o paciente da respetiva cadeira, certifique-se de que esta se encontra numa superfície plana e estável e com as rodas travadas.
- Antes de se inclinar para a frente ou de se levantar da cadeira, deve certificar-se de que as rodas dianteiras estão direitas e as traseira estão travadas, para evitar um possível capotamento.

- Para evitar um possível capotamento, não se apoie para trás excedendo as costas da cadeira.
- Durante a montagem e/ou regulação dos apoios de pés, costas e suportes das pernas ou durante a utilização da cadeira, preste a máxima atenção para evitar o esmagamento acidental dos dedos.
- Caso a cadeira seja utilizada em modo de autopropulsão, preste atenção para não introduzir acidentalmente os dedos entre os raios das rodas traseiras.
- Mantenha a cadeira afastada das fontes diretas de calor.
- Em caso de reparação, devem ser utilizadas apenas peças de reposição e acessórios originais.



ATENÇÃO! Não exceda em circunstância alguma a capacidade máxima permitida!

11. MODO DE UTILIZAÇÃO

Para empurrar a cómoda cadeira de banho e sanitária, utilize sempre e só a barra posterior, nunca empurre exercendo força nas outras partes. Antes de avançar sobre uma superfície inclinada, assegure-se das suas capacidades e limites. Aprenda as técnicas de movimento com pessoal qualificado. É pois recomendada assistência para superfícies com uma inclinação superior a 10%. Se for necessário parar numa superfície inclinada, evite movimentos bruscos. Não utilize os travões das rodas para abrandar numa descida. Não mude bruscamente de direção durante a descida. Para descer e subir escadas, solicite sempre ajuda a uma pessoa, bloqueando os travões da cadeira. Se a cadeira for levantada por duas pessoas, devem evitar pegar nela por pontos perigosos para o paciente, como os apoios de pés e os apoios de braços, utilizando apenas a estrutura e as pegas posteriores.



ATENÇÃO! Não faça pressão sobre os apoios de pés quando desce ou sobe para a cadeira.

11.1 RS844

- Sente-se distribuindo o peso por todo o assento. Não se sente apenas de um lado;
- Apoie-se sempre em ambos os apoios de braços para manter o equilíbrio;
- Em caso de utilização da cadeira por pessoas com dificuldades motoras especiais, ajude-as sempre a sentar-se e a levantar-se da cadeira.

REGULAÇÃO DOS APOIOS DE PÉS

Os apoios de pés da cadeira podem ser regulados na altura pretendida:

- Desaperte o manípulo de regulação;
- Regule o apoio de pés à altura necessária;
- Aperte bem o manípulo. Certifique-se sempre de que os dois apoios de pés estão à mesma altura.

REGULAÇÃO DO APOIO DA CABEÇA

O apoio da cabeça pode ser facilmente ajustado em várias posições. Para efetuar o ajuste, desparta uma vez os manípulos situados no apoio da cabeça e regule a respetiva posição. De seguida, aperte bem o manípulo. Repita as mesmas operações com os outros manípulos, se necessário.

REGULAÇÃO DA INCLINAÇÃO

Para inclinar a cadeira para trás, puxe a alavanca instalada no punho de empurrar e empurre para baixo.

Para repor a cadeira na posição normal, basta puxar a alavanca instalada no punho de empurrar. Os pistões hidráulicos foram concebidos para regressar à posição inicial sem que o utilizador exerça qualquer força.

11.2 RS846 - RS848

- Sente-se distribuindo o peso por todo o assento. Não se sente apenas de um lado;
- Apoie-se sempre em ambos os apoios de braços para manter o equilíbrio;
- Em caso de utilização da cadeira por pessoas com dificuldades motoras especiais, ajude-as sempre a sentar-se e a levantar-se da cadeira.

REGULAÇÃO DA ALTURA

As costas e os apoios de braços podem ser regulados juntos em duas alturas diferentes. Desparafuse e retire os manípulos que bloqueiam as costas ao assento e eleve ou baixe as costas um furo, conforme necessário. Por fim, introduza e aperte novamente os manípulos.

REGULAÇÃO DOS APOIOS DE PÉS

Os apoios de pés da cadeira podem ser regulados na altura pretendida:

- Desaperte o manípulo de regulação;
- Regule o apoio de pés à altura necessária;
- Aperte bem o manípulo. Certifique-se sempre de que os dois apoios de pés estão à mesma altura.

11.3 RS847

Para empurrar a cadeira, utilize sempre e só a barra posterior, nunca empurre exercendo força nas outras partes. Antes de avançar sobre uma superfície inclinada, assegure-se das suas capacidades e limites. Aprenda as técnicas de movimento com pessoal qualificado. É pois recomendada assistência para superfícies com uma inclinação superior a 10%. Se for necessário parar numa superfície inclinada, evite movimentos bruscos. Não utilize os travões das rodas para abrandar numa descida. Não mude bruscamente de direção durante a descida. Se a cadeira for levantada por duas pessoas, devem evitar pegar nela por pontos perigosos para o paciente, como os apoios de pés e os apoios de braços, utilizando apenas a estrutura e as pegas posteriores.



ATENÇÃO!

O paciente não deve exercer pressão nos apoios de pés para se levantar e sentar na cadeira.

TRAVÕES

A maneta do travão das rodas traseiras pode precisar de ser regulada. Neste caso, regule os travões desapertando a porca de bloqueio e faça deslizar o grampo para a frente ou para trás, conforme necessário. No fim do ajuste, aperte bem a porca de bloqueio.

SANITA

Utilize a sanita com a cadeira totalmente travada. Para utilizar a sanita, extraia a parte amovível do assento e retire o balde da parte posterior, segurando-o pela pega.

REGULAÇÃO DA ALTURA

As costas e os apoios de braços podem ser regulados juntos em duas alturas diferentes. Desparafuse e retire os manípulos que bloqueiam as costas ao assento e eleve ou baixe as costas um furo, conforme necessário. Por fim, introduza e aperte novamente os manípulos.

REGULAÇÃO DOS APOIOS DE PÉS

Os apoios de pés da cadeira podem ser regulados na altura pretendida:

- Desaperte o manípulo de regulação;
- Regule o apoio de pés à altura necessária;
- Aperte bem o manípulo. Certifique-se sempre de que os dois apoios de pés estão à mesma altura.

12. MANUTENÇÃO

A cadeira de banho e sanitária da linha MOPEDIA by MORETTI necessita de intervenções de manutenção mínimas e elementares; enumeramos de seguida os controlos que devem ser efetuados periodicamente.

- Verificação dos travões: mensalmente.
- Limpeza das peças (assento, costas, apoios de braços, rodas, etc.): consoante a necessidade.
- Lubrificação dos pernos e dos componentes de rolamento: mensalmente.

É extremamente importante que, na primeira utilização, tenham sido completamente verificadas todas as partes da cadeira de banho e sanitária, especialmente os parafusos e as porcas, para garantir que estão todos bem apertados.

13. LIMPEZA E DESINFEÇÃO

13.1 Limpeza

Para limpar o produto, utilize apenas um pano humedecido como água e seque com um pano limpo e seco, ou utilize água morna e sabão neutro.



ATENÇÃO! Não utilize substâncias abrasivas, ácidos, álcool, detergentes à base de cloro, desinfetantes e acetona, dado que estas substâncias causam a abrasão das peças de plástico e a oxidação das superfícies metálicas.

O fabricante não assume qualquer responsabilidade por danos causados pela utilização de materiais que possam deteriorar a superfície do produto ou por químicos corrosivos utilizados durante a limpeza.

13.2 Desinfecção

Se necessário, efetue a desinfecção do produto, utilizando um detergente desinfetante delicado. Para o assento e as costas, utilize uma esponja humedecida e sabão neutro. A sanita deve ser limpa e desinfetada regularmente, utilizando um desinfetante normal para casas de banho.















ATENÇÃO! Não utilize substâncias abrasivas, ácidos, álcool, detergentes à base de cloro, desinfetantes e acetona, dado que estas substâncias causam a abrasão das peças de plástico e a oxidação das superfícies metálicas.

14. CONDIÇÕES GERAIS DE ELIMINAÇÃO

Em caso de eliminação do dispositivo, nunca utilize os sistemas normais de eliminação de resíduos sólidos urbanos. É recomendável eliminar o dispositivo utilizando as ilhas ecológicas municipais comuns previstas para as operações de reciclagem de materiais usados.

15. CARACTERÍSTICAS TÉCNICAS

15.1 Dimensões e peso

Dimensões* e pesos												
Medidas em cm												
RS844	98	40	102	78	54	40+55	46	49	49	17 kg	12	12
RS846	85	40	96+98	73+75	50	40+55	46	45+48	49	14 kg	12	12
RS847	101	40	96+98	73+75	50	40+55	46	45+48	51	17 kg	60	12
RS848	85	40	96+98	73+75	50	40+55	46	45+48	49	15 kg	12	12

* As medidas podem variar em +0,5 cm

15.2 Especificações técnicas

- Estrutura de alumínio pintado
- Assento, apoios de braços e costas em PU
- Apoios de braços rebatíveis
- Sanita amovível com tampa
- Capacidade máxima de 136 kg

16. GARANTIA

Todos os produtos Moretti estão garantidos contra defeitos de material ou fabrico por um período de 2 (dois) anos a partir da data de venda do produto, salvo em caso de eventuais exclusões e limitações especificadas de seguida. Esta garantia não é válida em caso de uso indevido, abuso ou alteração do produto e por não observância das instruções de utilização. A finalidade correta do produto é indicada no manual de utilização. A Moretti não se responsabiliza por danos, lesões pessoais ou outros incidentes decorrentes da instalação e/ou utilização do aparelho de forma não totalmente conforme com as instruções contidas nos manuais de instalação, montagem e utilização. A Moretti não garante os produtos Moretti contra danos ou defeitos nas seguintes situações: catástrofes naturais, operações de manutenção ou reparação não autorizadas, danos decorrentes de problemas de alimentação elétrica (se prevista), utilização de peças ou componentes não fornecidos pela Moretti, não cumprimento das diretrizes e instruções de utilização, alterações não autorizadas, danos de transporte (diferente do transporte original da Moretti) ou decorrentes da não execução da manutenção conforme indicado no manual. Não estão cobertos pela presente garantia os componentes sujeitos a desgaste se o dano for imputado a uma utilização normal do produto.

17. REPARAÇÕES

Reparação ao abrigo da garantia

Se um produto Moretti apresentar defeitos de material ou fabrico durante o período de garantia, a Moretti deve avaliar com o cliente se o defeito do produto está coberto pela garantia. A Moretti, a seu exclusivo critério, pode substituir ou reparar o artigo ao abrigo da garantia, junto de um revendedor Moretti designado ou na sua própria sede. Os custos da mão de obra relacionada com a reparação do produto podem ser suportados pela Moretti caso se determine que a reparação está abrangida pela garantia. A reparação ou substituição não implica uma renovação ou prorrogação da garantia.

Reparação de um produto não coberto pela garantia

Um produto não coberto pela garantia só pode ser devolvido para reparação após ter recebido autorização prévia do serviço de apoio ao cliente da Moretti. Os custos da mão de obra e do transporte relacionados com uma reparação não coberta pela garantia serão suportados na totalidade pelo cliente ou pelo revendedor. As reparações em produtos não cobertos pela garantia são garantidas por 6 (seis) meses a partir do dia de receção do produto reparado.

Produtos sem defeito

O cliente será avisado se, depois de ter analisado e testado um produto devolvido, a Moretti concluir que o produto não apresenta qualquer defeito. O produto será devolvido ao cliente, que terá suportar os portes da devolução.

18. PEÇAS DE REPOSIÇÃO

As peças de reposição originais da Moretti têm garantia de 6 (seis) meses a partir do dia de receção da peça.

19. CLÁUSULAS DE EXONERAÇÃO

Exceto conforme expressamente especificado na presente garantia e dentro dos limites da lei, a Moretti não oferece nenhuma declaração, garantia ou condição, expressa ou implícita, incluindo eventuais declarações, garantias ou condições de comerciabilidade, adequabilidade a um determinado fim, não violação e não interferência. A Moretti não garante que o funcionamento do produto Moretti seja ininterrupto ou sem erros. A duração de eventuais garantias implícitas que possam ser impostas por lei está limitada ao período de garantia, nos limites da legislação em vigor. Alguns estados ou países não permitem limitações à duração de uma garantia implícita ou a exclusão ou limitação de danos acidentais ou indiretos em relação a produtos para consumidores. Nesses estados ou países, algumas exclusões ou limitações desta garantia podem não se aplicar ao utilizador. A presente garantia está sujeita a alterações sem aviso prévio.

**CERTIFICADO DE GARANTIA**

Produto _____

Compra em data de _____

Revendedor _____

Rua _____ Localidade _____

Venda em _____

Rua _____ Localidade _____

**MORETTI S.P.A.**

Via Bruxelles, 3 - Melegnano 52022 Cavriglia (Arezzo) Tel. +39 055 96 21 11

www.morettispa.com e-mail: info@morettispa.com**MADE IN P.R.C.**

MORETTI S.P.A.
Via Bruxelles, 3 - Meleto
52022 Cavriglia (Arezzo)

Tel. +39 055 96 21 11
Fax. +39 055 96 21 200

www.morettispa.com
info@morettispa.com